

helo

REWARD YOURSELF

Käyttö- ja asennusohje **Helo T2**

Bruks- och installationsanvisning **Helo T2**

Product Manual **Helo T2**

Helo T2 – Produkthandbuch

Manuel produit **Helo T2**

Instalación y manual de uso de **Helo T2**

Руководство по эксплуатации и монтажу **Helo T2**

Podręcznik produktu **Helo T2**

Manuale di installazione e uso **Helo T2**

Ohjaukskeskukset:

Styrcentral:

Control centre:

Steuergerät:

Panneau de commande:

Paneles de control:

ПУЛЬТЫ УПРАВЛЕНИЯ:

Panel sterowania:

Panelli di controllo:

1601 – 28 (RA – 28 T2)

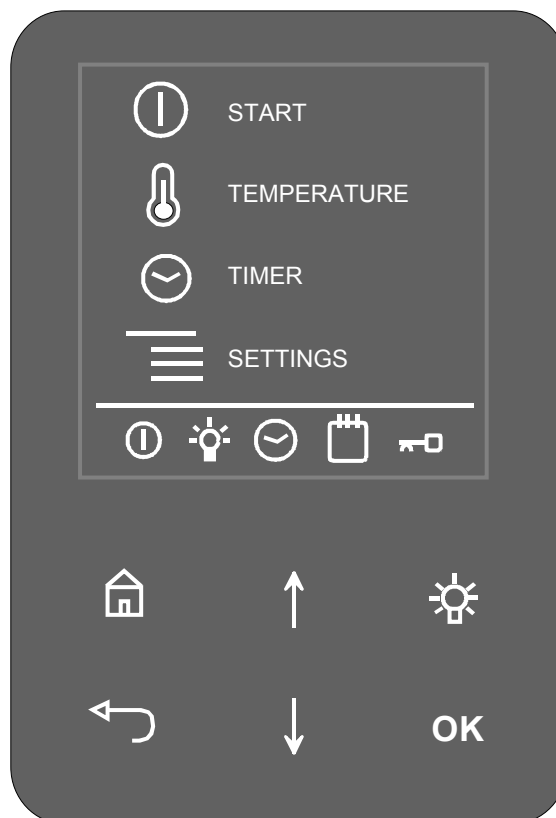

Käyttö- ja asennusohje **Helo T2**

OHJAUSKESKUS

RA – 28 (T2)

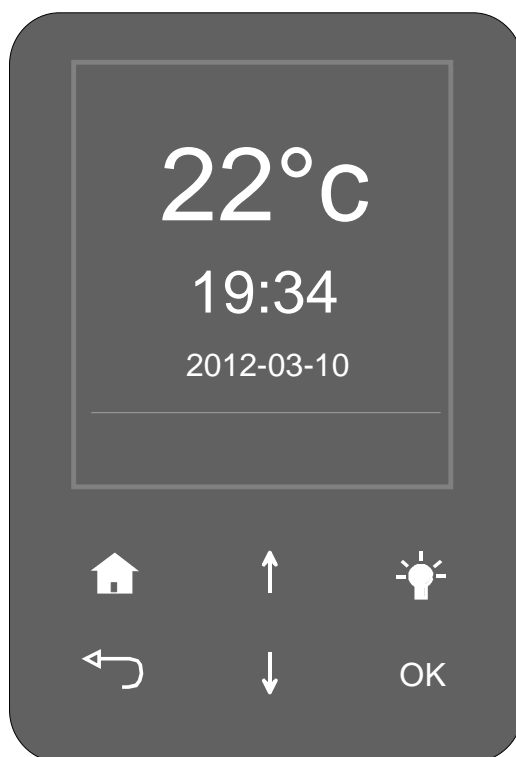

Sisällys

1.	Yleistä	2
1.1	Tarkista ennen saunomista	2
1.2	Yleistä ohjaimesta	2
2.	Kytkenäkaavio	3
3.	Periaate kytkennöistä ja asennuksesta	4
4.	Ohjauspaneelin asennus ja käyttö T2	5
4.1	Ohjauspaneeli T2	6
4.2	Ohjauspaneelin toiminta	7
5.	Kaukokäynnistys ON / OFF painonapilla	10
6.	ROSH	11

1. Yleistä

1.1 Tarkista ennen saunomista

1. Saunahuone on siinä kunnossa, että siellä voi sauna.
2. Ovi ja ikkuna on suljettu.
3. Kiukaassa on valmistajan suosittelemat kivet ja että lämpövastrukset ovat kivien peitossa ja kivet harvaan ladottuja.
4. Miellyttävät, pehmeät löylyt saavutetaan noin 70 °C:n lämpötilassa.

1.2 Yleistä ohjaimesta

Ohjauskeskusta 1601 – 28 (T2) ja kontaktorikotelo 2005 – 14 (WE – 14) voidaan käyttää seuraavien kiukaitten kanssa:

- | | |
|---------------|-------------|
| - SKLE - | 1105 - |
| - SKLA - | 1112 - |

Kontaktorikotelo on tarkoitettu asentaa saunahuoneen ulkopuolelle. Kaapelien asennus on tehtävä kiinteää asennustapaa noudattaen. Saunan puolella on sijoitettava liitäntärasia, josta puolikiinteä asennus kiukaaseen.

Asennusohjeen minimi etäisyyksien noudattamatta jättäminen voi aiheuttaa palovaaran. Tarkista aina saunahuone ennen kiukaan päälle kytkemistä.

2. Kytkentäkaavio

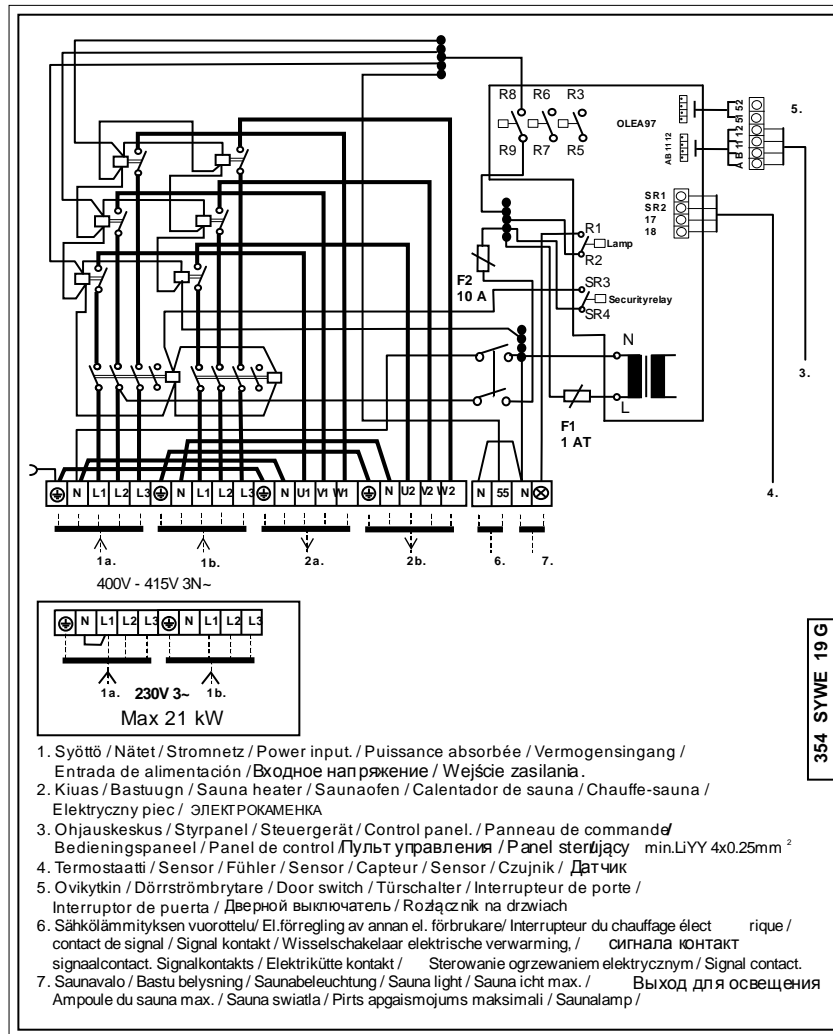

2.1 Ohjauskaapelin ja piirikortin kytkentä

HUOM! Kontaktorikotelo WE-14 ja ohjauspaneelin välinen kaapeli oltava häiriösuojattu esim. LiYY 4 x 0,25 mm².
Maximi kaapelin pituus 50 m.

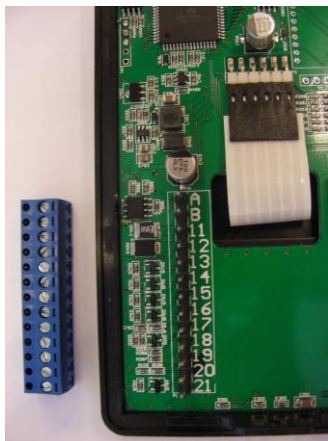

Ohjauspaneeli T2 kytkentäliittimien merkinnät A, B,11 ja 12



Piirikortilla olevat tuntoelimen liittimet SR1 ja SR2 sekä 17 ja 18

3. Periaatekuva kytkennöistä ja asennuksesta

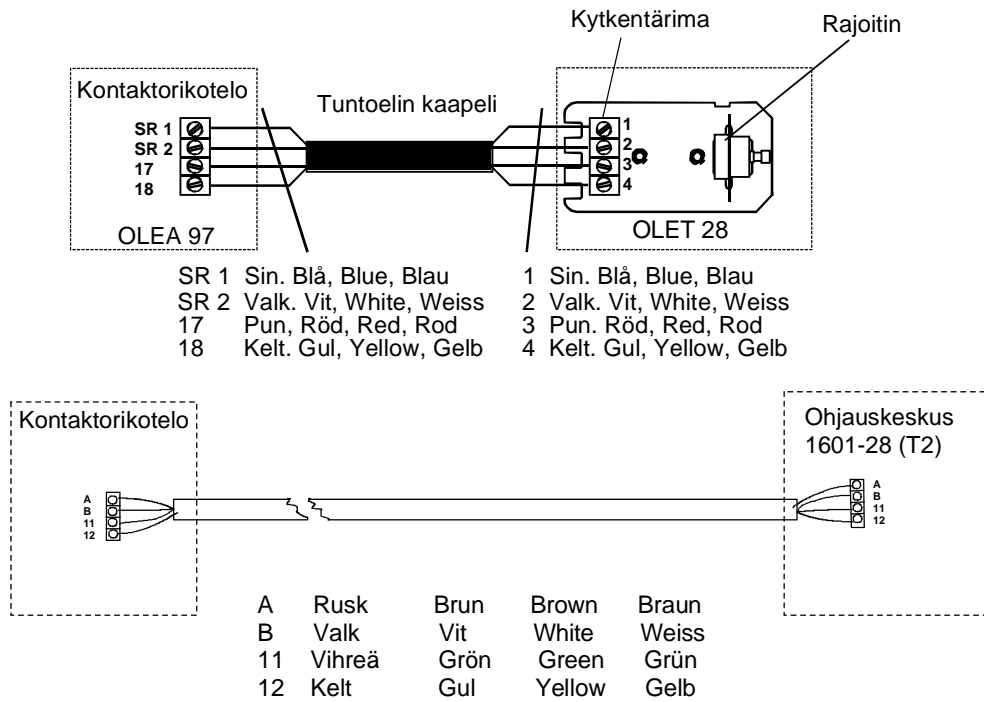

Periaatekuva

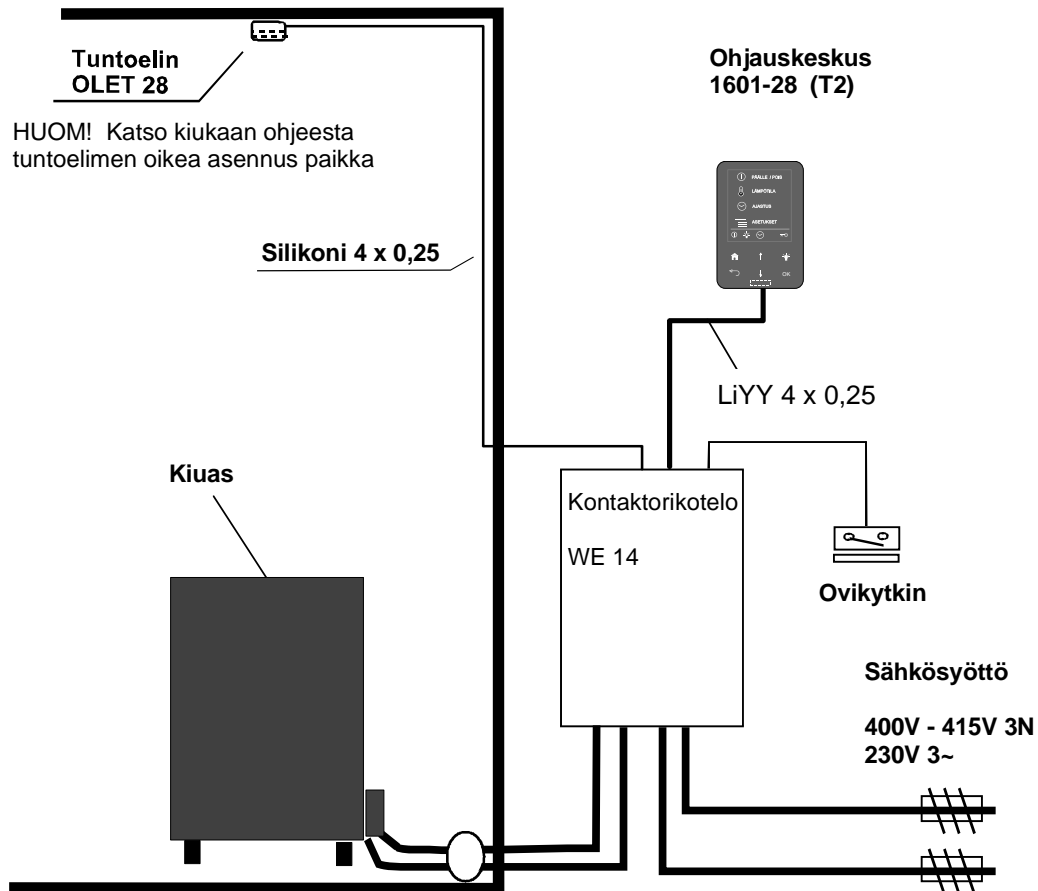

Ovikytin

Ovikytimellä tarkoitetaan kiuasmääräyksien mukaista (EN 60335 2-53, §22.100) saunan ovessa olevaa kytkintä. Ovikytin vaaditaan yleisissä ja yksityiskäytössä olevissa saunoissa, sellaisissa saunoissa joissa kiukaan päälle kytkentä tehdään ajastetusti tai muualta kuin itse saunasta.

4. Ohjauspaneelin asennus ja käyttö T2

Ohjauspaneeli RA28 (T2)



Avaa ruuvi ohjaimen päädystä.

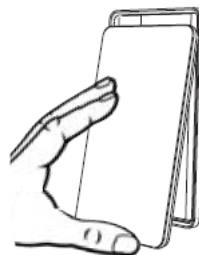

Irrota ohjaimen kehys ja kansi.



Asenna ohjaimen pohjaosa.

HUOM. Jos ohjain asennetaan kosteaan tilaan, käytä mukana tulevaa tiivistettä.

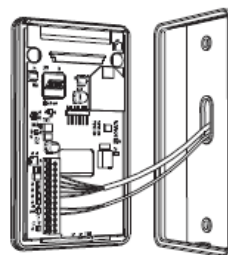

Asenna ja kytke kaapeli, katso kytkentäohje sivulla 10.



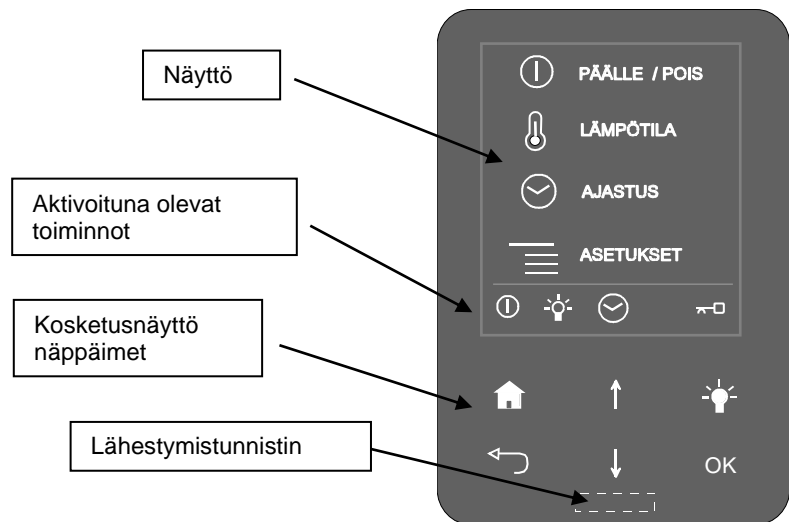

Ohjauspaneelin mitat:

- Korkeus 140 mm
- Leveys 80 mm
- Syvyys 22 mm





4.1 Ohjauspaneeli T2







Näytön symbolien merkitys:

-  Käynnistys ja pysäytys
-  Saunahuoneen lämpötilan asetus. Asetusarvo 60 – 110°C
-  Esivalinta-ajan / kalenterin asetus. Mahdollisuus esiajastaa käynnistys 0 – 24 tuntia.
-  Asetusvalikko. Asetetaan esim. kieli, aika, huolto, ym. tiedot

Aktivoitua olevien symbolien merkitys:

-  Kiuas päällä / Saunomisen valmiustila päällä.
-  Saunahuoneen valo-ohjaus päällä. Voidaan asettaa päälle saunomisen ajaksi tai hetkellinen käyttö.
-  Esivalittu käynnistysaika asetettu.
-  Kalenteri ajastus asetettu.
-  Näppäinlukko päällä. Lukitus avataan painamalla "KOTI" ja "PALUU" näppäimiä yhtä aikaa noin 2 sekunnin ajan.

Näppäimien toiminnot:

- OK** Toiminnon valinta / valinnan hyväksyminen.
-  Saunavalon aktivointi.
-  Siirtyminen valikossa ylöspäin / asetusarvon lisääminen.
-  Siirtyminen valikossa alaspäin / asetusarvon vähentäminen.
-  "KOTI"-näppäin. Palaa alavalikoista takaisin alkusivulle.
-  "PALUU"-näppäin. Palaa alavalikoissa askeleen taaksepäin. Alkusivulta painettu-
na näkyviin tulee lämpötila, aika ja päivämäärä.

4.2 Ohjauspaneelin toiminta:

Yleistä:

- Ohjauspaneeli on tarkoitettu asennettavaksi saunahuoneen ulkopuolelle.
- Saunomisaika on pisimmillään valvotussa laituskäytössä 18 tuntia. Aikaohjatussa 12 tuntia, jonka jälkeen pakollinen 6 tunnin tauko. Ohjauspaneeli antaa virheilmoituksen jos 12 tuntia ylitetään. Taukojakso voidaan nollata ohjauspaneelista erikseen, katso ohjeet kohdasta Asetukset – Huolto – Asetukset – Nollaa taukoajastin. Yksityiskäytössä maximi kiukaan päällä oloaika on 6 tuntia.
- Esivalinta-aika 24 tuntia.
- Ohjaimessa on myös kalenteritoiminto jolla voidaan ohjata kiuas käynnistymään tiettyinä päivinä ja aikoina. Toimii ainoastaan Aikaohjatussa laitos käytössä.
- Ohjaimen etuosassa sijaitsee lähestymistunnistin. Mikäli ohjain ei havaitse liikettä, se siirtyy näytönsäästötilaan vähentääkseen energian kulutusta. Aktivoidut toiminnot jatkavat toimintaa normaalisti.
- Ohjain on varustettu näppäinlukolla jolla voidaan estää ohjaimen väärinkäyttö.
- Kiukaan ja ohjaimen saa liittää verkkoon vain siihen oikeutettu henkilö voimassa olevien sähkömääräysten mukaisesti.
- Kiuasmääräysten mukaisesti valvomattomassa laitos käytössä on käytettävä ovikytkintä, jolla estetään kiukaan kaukokäynnistyminen (kalenteri- tai ajastinohjaus) oven ollessa auki.

Ensimmäinen käynnistys / palauta tehdasasetukset:

Valitse alue jossa käytät kiuasta. Tämän jälkeen valitse sopiva kieli valikosta nuolinäppäimillä ja painetaan OK-painiketta.



Seuraavana asetetaan aika ja päivämäärä. Numero valintojen jälkeen painetaan aina OK-painiketta.

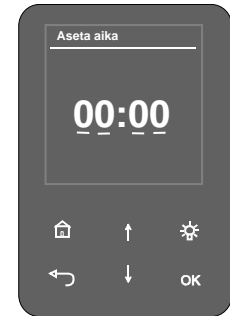

Seuraavana valitaan kiukaan käyttötarkoitus. Vaihtoehtoina:

- **Valvottu laitos** käyttö. Esim. uimahallit / kylpylät.
Kiukaan maksimi päällä olo aika 18 tuntia. Kalenteri- ja esiajastus ei ole mahdollista.
HUOM! Tätä toimintoa ei saa käyttää muussa kuin valvotussa laituskäytössä.
- **Aika ohjattu** kiuaskäyttö. Kiukaan maksimi päällä olo aika 12 tuntia, jonka jälkeen pakollinen 6 tunnin taukojakso.
Kalenteri- ja esiaika-ajastus on mahdollista.
HUOM! Tätä toimintoa ei saa käyttää yksityiskäytössä.
- **Yksityinen sauna** käyttö. Kiukaan maksimi päällä olo aika 6 tuntia.
Esiaika-ajastus on mahdollista. Kalenteriajastus ei ole mahdollista.

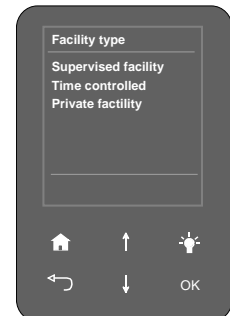

Seuraavana valitaan kylpyajan raja. Aika voi olla valitun käyttötarkoituksen maksimi päällä olo aika tai vähemmän, käyttötarkoituksesta riippuen, 0 – 18 tuntia, 0 – 12 tuntia tai 0 – 6 tunnin väliltä.

Seuraavana valitaan ovikytkimen käyttö. Aika ohjatussa, jossa kiuas voidaan kytkeä kalenteri tai esiajastusasetuksella päälle ilman että saunaa tarkastetaan ennen käynnistämistä, pitää kiuasmääräysten mukaisesti olla valittu ja kytketty ovikytkin. Ennen em. kaukokäyttöä on saunan ovi suljettava ja kuitattava ohjauspaneelista tarvittaessa, joka mahdollistaa kiukaan käynnistämisen.

Valvotussa laituskäytössä ja yksityiskäytössä on ovikytkimen käyttö myös mahdollista.

Perustila:

Ohjaimen ollessa perustilassa sen näyttö on sammutettuna. Kun ohjain tunnistaa esineen (esim. käsi) lähempänä kuin 5 cm etupinnasta näyttö syttyy automaattisesti. Esineen poistuttua näyttö palautuu säästötilaan säädetyn ajan jälkeen. Sattumisaika voidaan säätää välillä 10s – 5 minuuttia (ks. kohta: Asetukset – Yleiset - Sattumisaika).

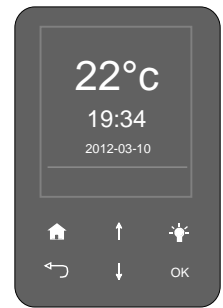

Kiukaan käynnistys:

Kiuas voidaan käynnistää valitsemalla alkusivulta ja painamalla "OK"-näppäintä. Tällöin kiuas käynnistyy heti muistiin tallennetulla lämpötilalla sekä saunomisajalla. Saunomislämpötilan muutos – katso seuraava kohta. Kiuas on päällä sen ajan mikä on määritetty kohdassa Asetukset – Huolto – Asetukset – Kylpyajan raja. Kiuas voidaan sammuttaa milloin vain painamalla "OK"-painiketta uudelleen.

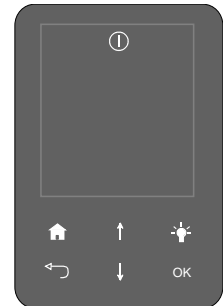

Painettaessa "PALUU"-näppäintä alkusivulla saadaan näkyviin kellonaika, päivämäärä sekä saunahuoneen lämpötila.

Saunomislämpötilan asetus:

Valitsemalla alkusivulta toiseksi ylin valikko ja painamalla "OK"-näppäintä voidaan asettaa haluttu saunomislämpötila. Lämpötila muutetaan painamalla "Nuoli ylös"- tai "Nuoli alas"-näppäimiä ja muutos hyväksytään painamalla "OK"-näppäintä

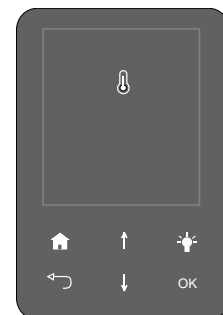

Säädettävää lämpötilaa voidaan rajoittaa kohdassa Asetukset - Huolto (koodi124) - Asetukset - Lämpötilaraja. Asetusarvo 60 °C – 110 °C.

Ajastus:

Kiuasta voidaan ennako ohjelmoida kahdella eri tavalla. Kalenteri ajastuksella tai esivalinta ajastuksella. Valitaan valikosta Ajastus – kalenteri tai ajastin.

Kalenteri ajastukseen saadaan ohjelmoitua saunomishohjelmia, jotka voidaan jakaa eri viikonpäiville.

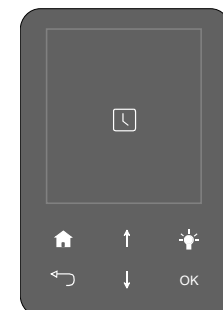

Kalenteri ajastus:

- 1/6 asetetaan käynnistysaika
 - 2/6 asetetaan pysähdysaika
 - 3/6 asetetaan lämpötila
 - 4/6 asetetaan toimintotyyppi, On = Kiuas käynnistyy asetetulla lämpötilalla. Valmiustila = Kiuas käynnistetään asetettua lämpötilaa pienemmälle. Valmiustilan lämpötilan alennus asetetaan valikosta Asetukset – Sauna – Valmiustila, asetuservo 0 – 20 °C. Näytössä näkyy R:n (Run) vieressä S (standby) valmiustila. Valmiustila ollessa aktiivisena, näkyy alareunassa valmiustilan symboli.
 - 5/6 valitaan halutut viikonpäivät
 - 6/6 Toista, vaihtoehtoina tämä viikko tai joka viikko
- Kalenteri näyttää lopuksi toiminto 1, valitun ajan ja päivät sekä asetetun lämpötilan, lisäksi näytön alavalikkoon ilmestyy kalenterin kuvake.



Ajastin:

Asetetaan kelloaika jolloin kiuas halutaan käynnistyvän. Kiuas on niin kauan käynnissä kuin ohjaimesta on asetettu maksimi päällä oloaika ja lämpötila. Kiuas voidaan pysäyttää aikaisemmin OK-painikkeesta tai On / Off painonapista jos sellainen on asennettu.

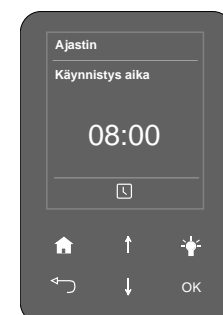

Asetukset

Valikosta löytyy seuraavat alivalikot:

Sauna

- ▣ **Valmiustila. (Standby).** Valmiustilan lämpötilaa voidaan asettaa 0 – 20 °C saunan varsinaista asetettua lämpötilaa alemmaksi. Valmiustilan lämpötilaa voidaan myös käyttää jos halutaan kylpeä alemmalla lämpötilalla ja nostaa taas asetettuun lämpötilaan. Tätä ominaisuutta voidaan käyttää ainoastaan kalenteri toiminnan avulla.

Yleistä

- ▣ **Aseta aika.** Aseta kelloaika painamalla nuolinäppäimiä ylös tai alas, kun oikea numero on valittu paina OK näppäintä, jolloin seuraava numero voidaan asettaa.
- ▣ **Aseta päivämäärä.** Kun oikea vuosi on valittu paina OK, jolloin asetetaan kuukausi, paina OK, viimeisenä asetetaan oikea päivämäärä ja painetaan OK.
- ▣ **Alue.** Tässä valikossa valitaan käytettävä kieli. Valikosta löytyy 10 eri kieli-vaihtoehtoa. Kun sopiva kieli on valittu, painetaan OK. Lämpöasteikosta valitaan Celsius °C tai Fahrenheit °F. Aika-asteikosta valitaan ajan näyttö 24 tuntia tai 12 tuntia.
- ▣ **Sammumisaika.** Asetetaan ohjauspaneelin näytön sammumisaika, aika asetus 10 s – 5 min. Painetaan lopuksi OK.
- ▣ **Näppäinlukitus.** Hidastus. Voidaan asettaa 10 s:sta – 5 min:in kun ohjauspaneeliin ei kosketa. Aseta koodi. Ohjauspaneelista voidaan estää ulkopuolisen käyttö asettamalla koodilukitus. Tehdasasetuksena koodi on 0000, se voidaan vaihtaa valitsemalla ensin nykyinen ja sen jälkeen, syötä uusi koodi, jokaisen numero valinnan jälkeen painetaan OK. Aktivoi koodilla. Näppäinlukitus voidaan aktivoida koodilla. Sulje koodilla. Näppäinlukitus aktiivoinnin poistaminen koodilla. Aktivoi ilman koodia. Näppäinlukituksen aktivointi ilman koodia. Sulje ilman koodia. Näppäinlukituksen aktiivoinnin poistaminen ilman koodia.
- ▣ **Täriinä.** Ohjauspaneelin valintoja tehdessä voidaan käyttää täriinää joka korostaa valintojen asettelua ja että painetaan oikeasta kohdasta. Valitaan Kyllä tai Ei ja kuitataan OK painikkeella.
- ▣ **Lisätiedot.** Näytetään ohjauspaneelin ja laitteisto-ohjelman versionumerot.

Huolto

- ▣ **Huolto.** Huoltovalikkoon pääsee koodilla 124.
 - ▣ **Asetukset** valikon alta löytyy seuraavat alivalikot.
 - Kylpyajan raja.** Asetetaan maksimi aika, kiukaan päällä olo ajaksi, valvottu laitos 1min – 18 tuntia, Aika ohjattu laitos, asetusarvo 1 min – 12 tuntia. Huom! Yksityiskäytössä 1 min – 6 tuntia. Jokainen numerovalinnan jälkeen painetaan OK.
 - Kylpyajan lisäyskytkin.** On / Off kaukokäynnistys painonappi pitää olla kytketty. Voidaan määrittää maximi päällä oloaika On / Off painonapin käytölle.
 - Ulkoinen ohjaus.** Kaukokäynnistys On / Off painonapin käytön valinta. Päälle / Pois käyttö. Voidaan ohjata kiukaan käyttöä On / Off painonapin avulla. Jatka kylpyaikaa. Voidaan jatkaa kaukokäynnistys On / Off painonapilla valittua aikaa, enintään ohjaimesta asetettu maksimi aika. **Katso kohta kylpyajan lisäyskytkin.**
 - Lämpötilaraja.** Asetetaan saunan lämpötilaraja, asetusarvo 60 – 110 °C.
 - Ylikuumentamisraja.** Kiuasta ohjaavan piirikortin lämpötilarajan asetus. Asetusarvo 50 – 85 °C. Aktivoi / Poista aktivointi. Kun ylikuumentamisraja otetaan käyttöön tai poistetaan käytöstä.
 - Korjattu lämpötila.** Valitaan Ei, jos halutaan nähdä reaaliaikainen lämpötila tai valitaan Kyllä, niin näytetään lämpötilan keskiarvo.
 - Nollaa tauko ajastin.** 6 tunnin taukojakso voidaan nollata ja aloittaa kiukaan uusi 12 tunnin päällä olo ja 6 tunnin tauko jakso.
 - ▣ **Diagnostiikka.** Releohjaus. Voidaan vian määritykseen ohjata relelähtöjä erikseen. PIN-koodi 666. Järjestelmän tila. Näyttää tietoa ohjauspaneelin tilasta, huonelämpötilaa, käyttöaikaa, ohjelmaversiot. Heaternet – noodilista. Ilmoittaa ohjuspaneelin ja piirikortin välistä välilyöntiä tietoa. Virheloki. Ilmoittaa 8 viimeistä vikakoodia päivämäärällä ja kelloajalla. Katso sivu 10.
 - ▣ **Palauta tehdasasetukset.** Palauttaa kaikki tiedot perustilaan. Koodi 421. Katso ohjeet sivulta 7, palauta tehdasasetukset.



5. Kaukokäynnistys

On / Off Painonappi (Lisävaruste)

Kiuas voidaan kaukokäynnistää On / Off painonapilla, esim. hotellin vastaanotosta, jos tulee ohjelmasta poikkeavia saunavuoroja. Painonapissa oleva led-merkkivalo syttyy osoittaen, että kiuas on käynnistynyt. Kiuas on päällä niin kauan kuin sen ohjauspaneelista T2 on ennakkoon asetettu maximi aika ja lämpötila. Painonapissa oleva led merkkivalo vilkkuu hitaasti kun kalenteri- tai esiaika-asetus on ohjelmoitu. Merkkivalo vilkkuu nopeasti kun kiuas on Standby tilassa, eli alennetulla lämmitys asetuksella. Kalenteri, esiaika ja standby tilasta voidaan käynnistää kiuasohjaus, jos tarvitaan tehdystä ohjelmasta poikkeava saunavuoroa.

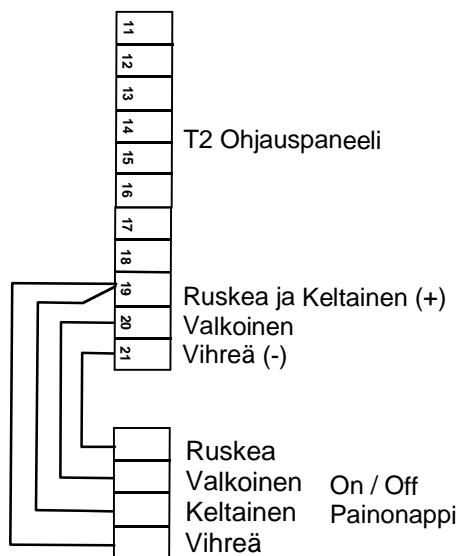
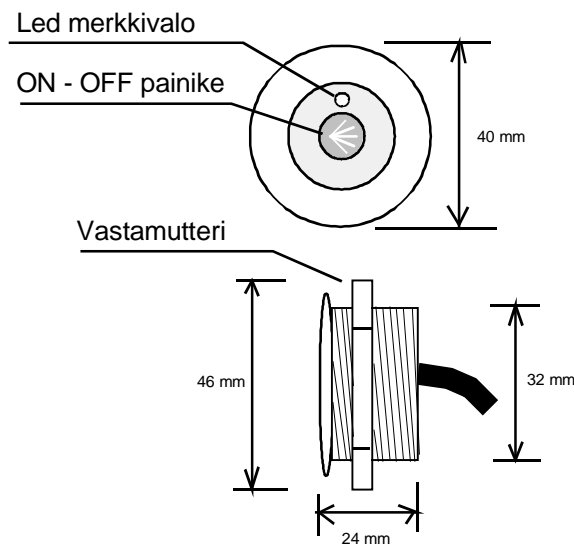

Painonapin kytkentä

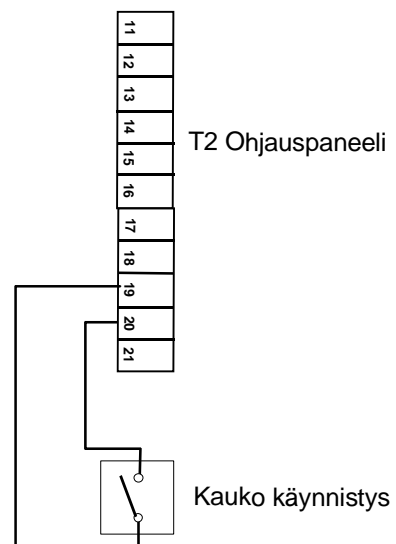

Kaukokäynnistyskytkentä

Kaukokäynnistys voidaan toteuttaa sulkeutuvalla kosketintiedolla. Kosketintieto voi olla pulssi, jolloin ensimmäinen pulssi kytkee kiukaan päälle ja toinen pulssi katkaisee kiukaan ohjauksen. Vaihtoehtoisesti kosketintieto voi olla kiinni koko kauko-ohjauksen ajan, jolloin kosketintiedon avauduttua kiuas ohjautuu pois päältä.

6. ROHS

Ympäristönsuojeluun liittyviä ohjeita

Tämän tuotteen käyttöön päätyttyä sitä ei saa hävittää normaalin talousjätteen mukana, vaan se on toimitettava sähkö- ja elektroniikkalaitteiden kierrätykseen tarkoitettuun keräyspisteeseen.

Symboli tuotteessa, käyttöohjeessa tai pakkauksessa tarkoittaa sitä.



Valmistusaineet ovat kierrätettävissä merkintänsä mukaan. Käytettyjen laitteiden uudelleenkäytöllä, materiaalien hyödyntämisellä tai muulla uudelleenkäytöllä teet arvokkaan teon ympäristömme hyväksi. Tuote palautetaan ilman kiuaskiviä ja verhoukiviä kierrätyskeskukseen.

Tietoa kierrätyspaikoista saat kuntasi palvelupisteestä.

Anvisningar för miljöskydd

Denna produkt får inte kastas med vanliga hushållsopor när den inte längre används. Istället ska den levereras till en återvinningsplats för elektriska och elektroniska apparater.

Symbolen på produkten, handboken eller förpackningen refererar till detta.



De olika materialen kan återvinnas enligt märkningen på dem. Genom att återanvända, nyttja materialen eller på annat sätt återanvända utsliten utrustning, bidrar du till att skydda vår miljö. Produkten returneras till återvinningscentralen utan bastusten och eventuell täljstensmantel.

Vänligen kontakta de kommunala myndigheterna för att ta reda på var du hittar närmaste återvinningsplats.

Instructions for environmental protection

This product must not be disposed with normal household waste at the end of its life cycle. Instead, it should be delivered to a collecting place for the recycling of electrical and electronic devices.

The symbol on the product, the instruction manual or the package refers to this.



The materials can be recycled according to the markings on them. By reusing, utilising the materials or by otherwise reusing old equipment, you make an important contribution for the protection of our environment. Please note that the product is returned to the recycling centre without any sauna rocks and soapstone cover.

Please contact the municipal administration with enquiries concerning the recycling place.

Hinweise zum Umweltschutz

Dieses Produkt darf am Ende seiner Lebensdauer nicht über den normalen Haushaltsabfall entsorgt werden, sondern muss an einem Sammelpunkt für das Recycling von elektrischen und elektronischen Geräten abgegeben werden.

Das Symbol auf dem produkt, der Gebrauchsanleitung oder der Verpackung weist darauf hin.



Die Werkstoffe sind gemäß ihrer Kennzeichnung wiederverwertbar. Mit der Wiederverwendung, der stofflichen Verwertung oder anderen Formen der Verwertung von Altgeräten leisten Sie einen wichtigen Beitrag zum Schutze unserer Umwelt. Dieses Produkt soll ohne Steine und Specksteinmantel an dem Sammelpunkt für Recycling zurückgebracht werden.

Bitte erfragen Sie bei der Gemeindeverwaltung die zuständige Entsorgungsstelle.

Bruks- och installationsanvisning **Helo T2**

STYRCENTRAL

RA – 28 (T2)

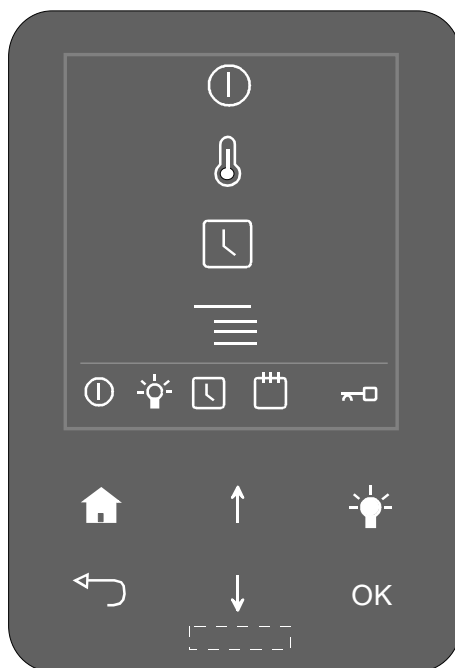

Innehåll

1. Allmänt	2
1.1 Kontrollera innan du badar	2
1.2 Allmänt om styrningen	2
2. Kopplingschema	3
3. Kopplings- och installationsprincip	4
4. Installation och användning av styrpanel T2	5
4.1 Styrpanel T2	6
4.2 Styrpanelens funktioner	7
5. Fjärrstart	10
6. ROHS	11

1. Allmänt

1.1 Kontrollera innan du badar

1. att bastun är i sådant skick att man kan basta i den
2. att dörr och fönster är stängda
3. att stenarna i aggregatet är rekommenderade av tillverkaren, att stenarna täcker värmemotstånden och att stenarna är glest staplade.
4. Bastubadet blir behagligt vid en temperatur på cirka 70 °C.

1.2 Allmänt om styrningen

Styrcentralen 1601–28 (T2) och kontaktboxen 2005–14 (WE–14) kan användas med följande aggregat:

- | | |
|---------------|-------------|
| - SKLE - | 1105 - |
| - SKLA - | 1112 - |

Kontaktboxen ska installeras utanför basturummet. Kablarna ska installeras med fast anslutning. På bastusidan ska en kopplingsdosa monteras med halvfast anslutning till aggregatet. Iaktta alltid minimiavstånden i installationsanvisningen. Försummelse kan leda till brandrisk. Kontrollera alltid basturummet innan du startar aggregatet.

2. Kopplingschema

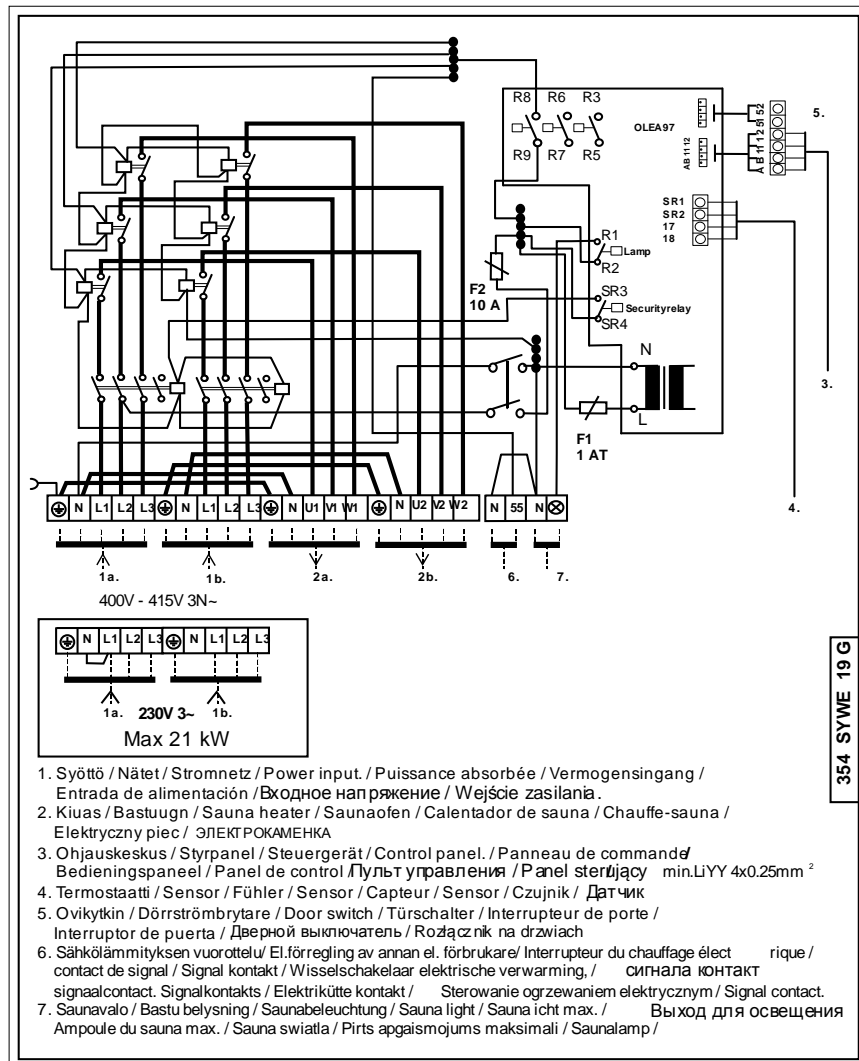

2.1 Koppling av styrkabel och kretskort

OBS! Kabeln mellan kontaktboxen WE-14 och styrpanelen ska vara, t.ex. LiYY 4 x 0,25 mm². Maximal kabellängd är 50 m.

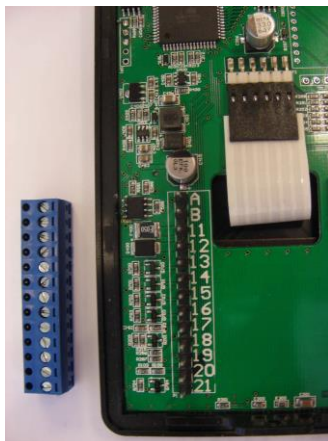

Märkningar för kopplingsstycken i styrpanelen T2 A, B, 11 och 12

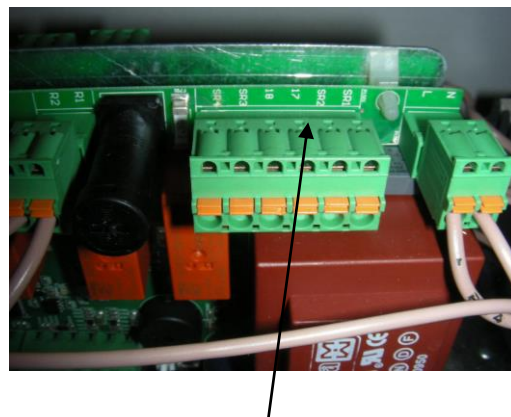

Sensorns anslutningar på kretskortet SR1 och SR2 samt 17 och 18

3. Principskiss av kopplingar och installation

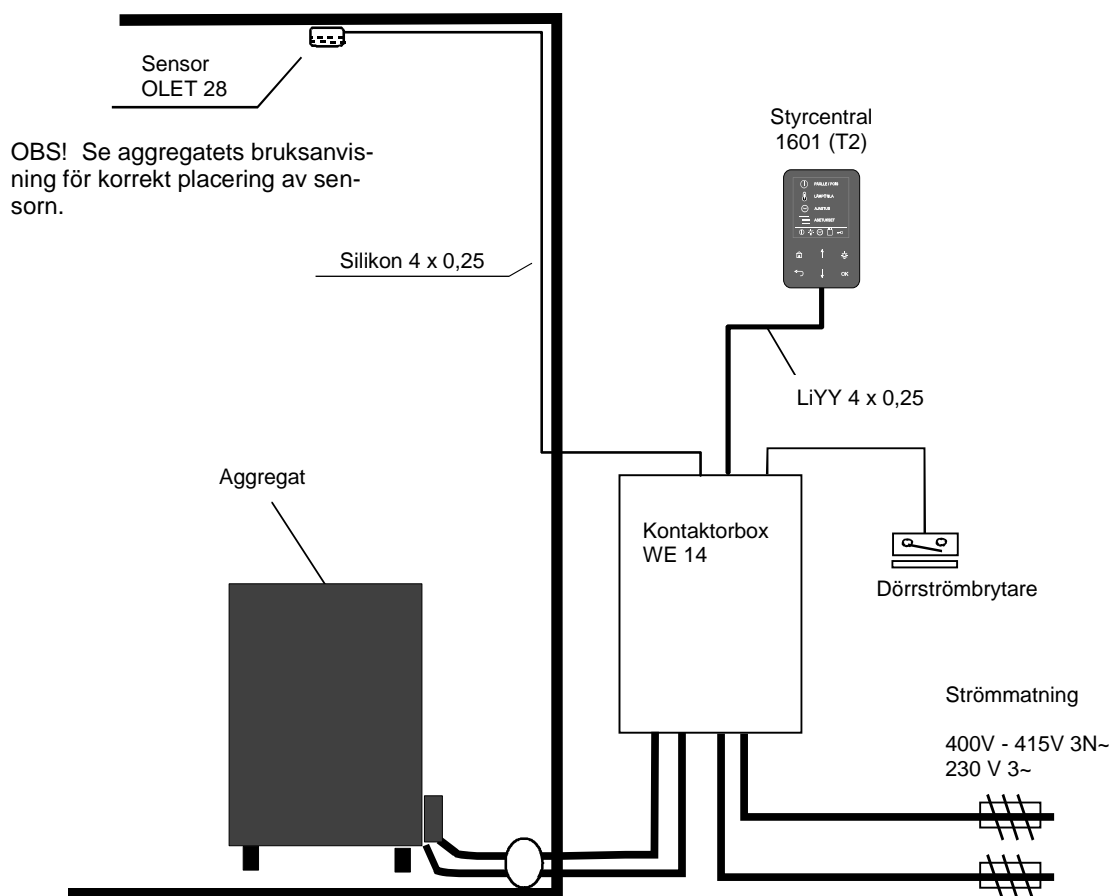
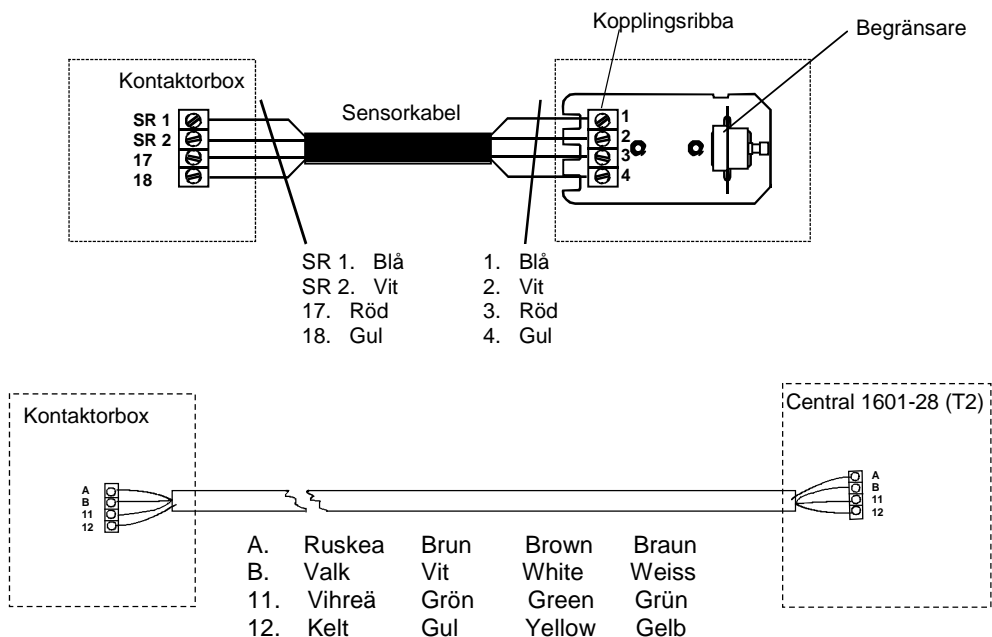

Dörrkontakt

Dörrkontakten är den kontakt som sitter på bastuns dörr. Kontakten uppfyller kraven i avsnitt 22.100 av standarden SS-EN 60335 2-53. Alla offentliga och privata bastuutrymmen där bastuaggregatet kan startas från en plats utanför bastun eller med en timer måste vara försedda med en dörrkontakt.

4. Installation och användning av styrpanel T2

Styrpanel RA28 (T2)



Lossa skruven från styrningens gavel.

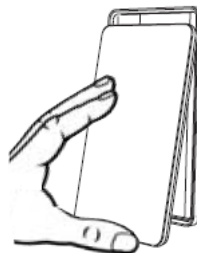

Lossa styrningens ram och lock.



Montera styrningens bottendel.
OBS! Om du installerar styrningen i ett fuktigt utrymme ska du använda medföljande tätning.

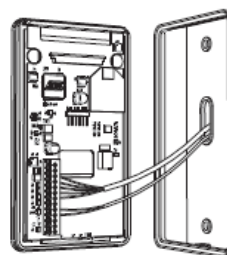

Installera och koppla kabeln,
se kopplingsanvisning på sidan 10.



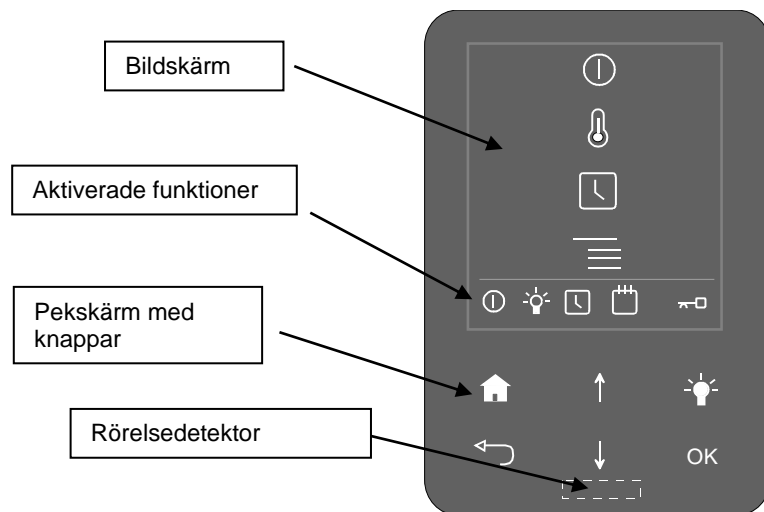

Styrpanelens mått:

- Höjd 140 mm
- Bredd 80 mm
- Djup 22 mm





4.1 Styrpanel T2







Skärmsymbolernas betydelse:

-  Start och avstängning.
-  Inställning av basturummets temperatur. Referensvärde 60–110 °C
-  Inställning av på förhand vald tid/kalender. Det är möjligt att på förhand ställa in starttiden med 0–24 timmar.
-  Inställningsmeny. Du kan ställa in t.ex. språk, tid, service och andra uppgifter.

Betydelsen av aktiverade symboler:

-  Aggregatet är påslaget/Bastun är i beredskapsläge.
-  Ljusstyrningen i basturummet är på. Kan ställas in så att den är på under bastubad eller användas tillfälligt.
-  Förhandsvald starttid har ställts in.
-  Kalendertimer har ställts in.
-  Knapplåset är på. Lås upp genom att trycka på knapparna "HEM" och "RETUR" samtidigt under ca två sekunder.

Knapparnas funktioner:

- OK** Val av funktion/godkännande av val.
-  Aktivering av bastubelysning.
-  Förflyttning uppåt i menyn/ökning av inställningsvärde.
-  Förflyttning nedåt i menyn/minskning av inställningsvärde.
-  "HEM"-knapp. Återgå till förstasidan från undermenyerna.
-  "RETUR"-knapp. Gå tillbaka stegvis i undermenyerna. Om du trycker på knappen på förstasidan visas temperatur, tid och datum.

4.2 Styrpanelens funktioner:

Allmänt:

- Styrpanelen ska installeras utanför basturummet.
- Den längsta tiden för bastubad vid bevakad institutionsanvändning är 18 timmar. Vid tidsstyrning 12 timmar, med ett därpå följande obligatoriskt uppehåll på 6 timmar. Styrpanelen ger ett felmeddelande om man över-skrider 12 timmar. Upphållet kan nollställas separat från styrpanelen, se anvisningar i avsnittet Inställningar – Service – Inställningar ollställ uppehållstimern. Vid privat användning kan aggregatet vara påslaget högst 6 timmar.
- På förhand vald tid 24 timmar.
- I styrningen finns även en kalenderfunktion med vilken man kan styra att aggregatet startar vid vissa dagar och tidpunkter. Dock inte vid bevakad institutionsanvändning.
- I styrningens främre del finns en rörelsedetektor. Om styrningen inte känner av rörelse, startar skärmläckaren för att minska energiförbrukningen. Aktiverade funktioner fortsätter att fungera normalt.
- Styrningen är utrustad med knapplås som hindrar missbruk av styrningen.
- Endast behöriga personer får ansluta aggregatet och styrningen till elnätet enligt gällande elföreskrifter.
- Enligt aggregatets föreskrifter ska dörrströmbrytare användas vid obevakad användning. Dörrströmbrytaren hindrar att aggregatet fjärrstartar (kalender- eller timerstyrning) då dörren är öppen.

Första starten/återställ fabriksinställningar:

Välj ett område där du ska använda aggregatet. Välj därefter lämpligt språk i menyn med hjälp av pilknapparna och tryck på OK.



Därefter ställer du in klockslag och datum. Efter val att siffror trycker du på OK.

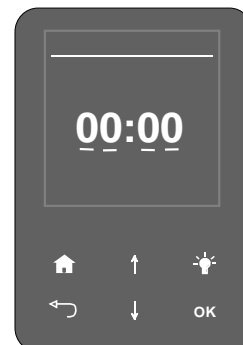

Därefter väljer du aggregatets användningsområde. Alternativ:

- **Supervised facility.** Bevakad institutionsanvändning. T.ex. simhallar/ spa-anläggningar.
Aggregatet kan vara påslaget högst 18 timmar. Kalender- och timerfunktion är inte möjlig.
- **Time controlled.** Tidsstyrd användning av aggregatet. Aggregatet kan vara påslaget högst 12 timmar. Kalender- och timerfunktion är möjlig.
- **Privat användning** av bastun. Aggregatet kan vara påslaget högst 6 timmar. Timerfunktion är möjlig. Kalenderfunktion är inte möjlig.



Ställ sedan in gränsen för badtid. Tiden kan vara den maximala inkopplingstiden

enligt valt användningsområde eller kortare beroende på användning, 0–18 timmar, 0–12 timmar eller 0–6 timmar.

Därefter väljer du användning av dörrströmbrytare. Tidsstyrning, då aggregatet kan slås på med kalendertimer eller förinställd tid utan att bastun kontrolleras före start, kräver enligt aggregatets föreskrifter att dörrströmbrytare har valts och kopplats på. Före t.ex. fjärranvändning ska bastuns dörr stängas. Vid behov ska detta kvitteras i styrpanelen, vilket möjliggör start av aggregatet.

Det är möjligt att använda dörrströmbrytare även vid bevakad institutionsanvändning och vid privat användning.

Grundläge:

När styrningen befinner sig i grundläget är dess skärm släckt. När styrningen känner av ett objekt (t.ex. en hand) närmare än 50 mm från dess främre yta tänds skärmen automatiskt. När föremålet tas bort återgår skärmen till sparlåget efter inställd tid. Släckningstiden kan ställas in mellan 10 sek - 5 minuter (se avsnitt: Inställningar - Allmänt - Släckningstid).

Start av aggregatet:

Starta aggregatet genom att välja det på förstasidan och trycka på knappen "OK". Då startar aggregatet direkt med den temperatur och tid för bastubad som sparats i minnet.

Ändring av bastutemperatur – se nästa kapitel.

Aggregatet är påslaget under den tid som har definierats i Inställningar - Service - Inställningar - Gräns för badtid. Du kan stänga av aggregatet när som helst genom att åter trycka på knappen "OK".

Om du trycker på knappen "RETUR" på förstasidan visas klockslag, datum och basturummets temperatur.

Inställning av bastutemperatur:

Om du väljer meny näst högst upp på förstasidan och trycker på knappen "OK" kan du ställa in önskad bastutemperatur. Ändra temperaturen med knapparna "Pil uppåt" eller "Pil nedåt". Bekräfta ändringen med knappen "OK".

Du kan begränsa den justerbara temperaturen i Inställningar – Service (kod 124) – Inställningar – Temperaturgräns. Referensvärdet är 60–110 °C.

Timerfunktion:

Du kan förhandsprogrammera aggregatet på två olika sätt. Kalender med timer eller förhandsval med timer. Välj i menyn Timer – kalender eller timer.

Kalendertimern kan programmeras med olika program som kan fördelas på olika veckodagar.

Kalendertimer:

1/6 ställ in starttiden

2/6 ställ in stopptiden

3/6 ställ in temperaturen

4/6 ställ in funktionstypen, On = aggregatet startar med den inställda temperaturen.

Beredskapsläge = Aggregatet startar då du ställer in en lägre temperatur. Sänkning av temperatur i beredskapsläge sker i menyn Inställningar – Bastu – Beredskapsläge, referensvärde 0–20 °C. Bredvid R:et (Run) på skärmen syns ett S (standby) för beredskapsläge. Då beredskapsläget är aktivt syns symbolen för beredskapsläge i nederkanten.

5/6 välj önskade veckodagar

6/6 upprepa, alternativen är denna vecka eller varje vecka

Slutligen visar kalendern funktion 1, de valda tiderna och dagarna samt inställd temperatur. Dessutom syns kalendersymbolen på skärmens undermeny.

Timer:

Ställ in klockslaget då aggregatet ska starta. Hur länge aggregatet är igång beror på den maximala inkopplingstiden och temperaturen som du har ställt in med styrningen.

Du kan stoppa aggregatet tidigare genom att trycka på OK-knappen eller på On/Off-knappen, om en sådan finns installerad.

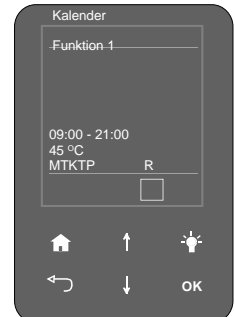
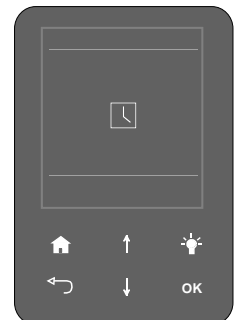
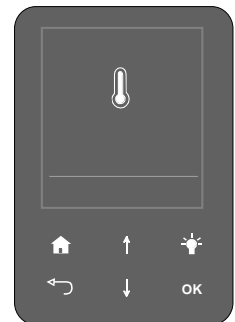
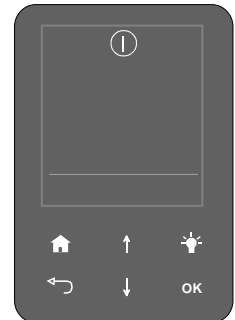
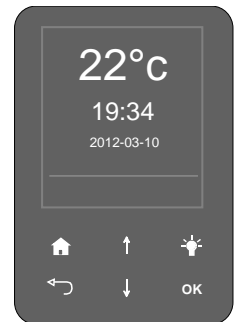

Inställningar

I menyn finns följande undermenyer:

Bastu

▣ **Beredskapsläge (Standby).** I beredskapsläge kan du ställa in temperaturen 0–20 °C lägre än den ordinarie inställda temperaturen. Du kan också använda beredskapslägets temperatur om du vill basta med lägre temperatur för att sedan återgå till den inställda temperaturen. Denna egenskap kan endast användas med hjälp av kalenderfunktionen.

Allmänt

▣ **Ställ in tiden.** Ställ in klockslag genom att trycka upp eller ned med pilknapparna. Då du har valt rätt siffra trycker du på OK-knappen, varvid nästa siffra kan ställas in.

▣ **Ställ in datum.** Då du har valt rätt år trycker du på OK, varvid du kan ställa in månad. Tryck sedan på OK. Slutligen ställer du in rätt datum och trycker på OK.

▣ **Område.** I denna meny väljer du språket som ska användas. I menyn finns 10 olika språkalternativ. Då du har valt språk trycker du på OK.

På temperaturskalan väljer du Celsius °C eller Fahrenheit °F.

På tidskalan väljer du om tiden ska visas med 24 timmar eller 12 timmar.

▣ **Släckningstid.** Ställ in släckningstiden för styrpanelens skärm mellan 10 sekunder och 5 minuter. Tryck slutligen på OK.

▣ **Knapplös.** Fördröjning Du kan ställa in att den ska aktiveras efter mellan 10 sekunder och 5 minuter då man inte rör styrpanelen. Aktivera genom att trycka på OK.

Du kan förhindra att utomstående använder styrpanelen genom att ställa in ett kodlås.

Den fabriksinställda koden är 0000. Du kan ändra den genom att först välja den nuvarande koden och sedan mata in den nya koden. Tryck på OK efter varje vald siffra. Aktiveras i Kodlåsning, Nej eller Ja.

Bekräfta slutligen genom att trycka på OK.

▣ **Vibration.** Du kan använda vibrationsfunktionen då du gör de olika valen i styrpanelen. Då framhävs inställningen av valen och du undviker att trycka fel. Välj Ja eller Nej och kvittera med OK.

▣ **Mer information.** Visar versionsnumren för styrpanelen och anordningens program.

Service

▣ Service. Du kommer till servicemenyn med koden 124.

▣ Under menyn **Inställningar** finns följande undermenyer.

Gräns för badtid. Ställ in den maximala tiden då aggregatet ska vara igång, bevakad institutionsanvändning 1 minut–

18 timmar, tidsstyrd institutionsanvändning, 1 minut–12 timmar.

OBS! Privat användning 1 minut–6 timmar. Efter varje vald siffra trycker du på OK.

Brytare för ökning av bastutiden. On/Off-tryckknappen för fjärrstart måste vara ansluten.

Du kan ställa in hur länge On/Off-tryckknappen kan användas.

Extern styrning. Val av användning av On/Off-tryckknapp för fjärrstart. Användning av On/ Off. Du kan styra användningen av aggregatet med On/Off-tryckknappen.

Förläng bastutiden. Du kan förlänga tiden som valts med On/Off-tryckknappen för fjärrstart högst med den maximala tiden som du har ställt in med styrningen. **Se avsnittet om brytare för förlängd bastutid.**

Temperaturgräns Ställ in bastuns temperaturgräns, referensvärde mellan 60 och 110 °C.

Överhettningssgräns. Inställning av temperaturgränsen i kretskortet som styr aggregatet.

Referensvärde 50–85 °C. Aktivera/Ta bort aktivering. Då överhettningssgränsen används eller tas ur bruk.

Justerad temperatur. Välj Nej om du vill se temperaturen i realtid eller

välj Ja så visas temperaturens medelvärde.

Nollställ uppehållstimern. Upphållet på 6 timmar kan nollställas och sedan kan aggregatet vara påslaget i 12 timmar igen varefter ett uppehåll på 6 timmar följer.

▣ Diagnostik. Relästyrning. Du kan styra reläutgångarna separat vid felsökning.

PIN-kod 666.

Systemets status. Visar information om styrpanelens status, temperatur, drifttiden, och programversionerna.

Heaternet – nodlista. Ger information om trafiken mellan styrpanelen och kretskortet.

Fellogg. Meddelar de åtta senaste felkoderna med datum och klockslag. Se sidan 10

▣ Återställ fabriksinställningarna. Återställer all information till grundläget. Kod 421.

Se anvisningar på sidan 7, Återställ fabriksinställningarna.

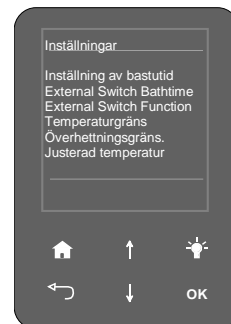
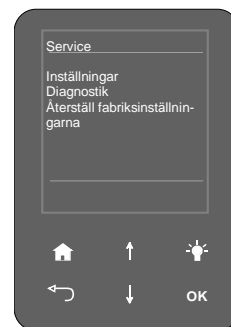
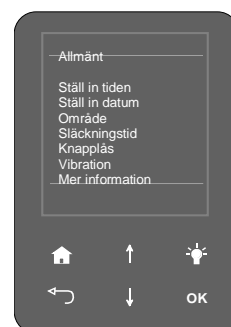

5. Fjärrstart

On/Off-tryckknapp (Extrautrustning)

Aggregatet kan fjärrstartas med On/Off-tryckknappen t.ex. från hotellreceptionen om någon vill bada utanför den programmerade bastutiden. Tryckknappens lysdiod lyser då aggregatet har startats. Hur länge aggregatet är på beror på den maximala tiden och temperaturen som du har ställt in med styrpanelen T2. Lysdioden i tryckknappen blinkar sakta då kalender eller förinställd tid har programmerats. Lysdioden blinkar snabbt då aggregatet är i Standby-läge, dvs. inställt på en lägre temperatur. Du kan starta aggregatstyrningen i läget kalender, förinställning och standby om någon vill bada utanför den programmerade bastutiden.

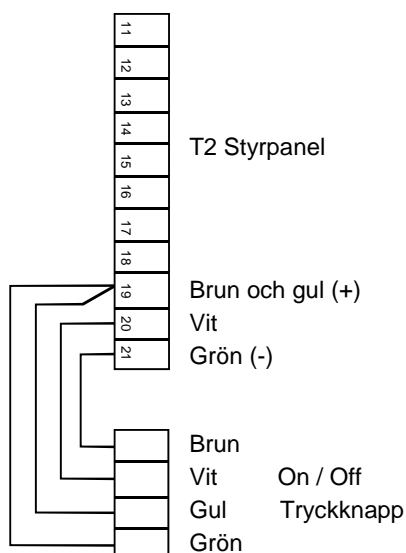
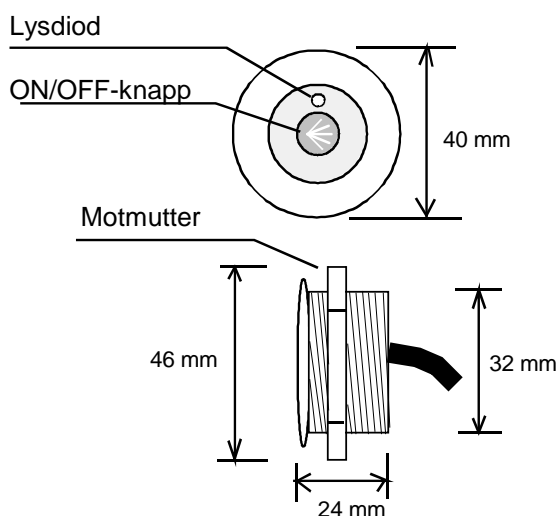

Koppling av tryckknapp

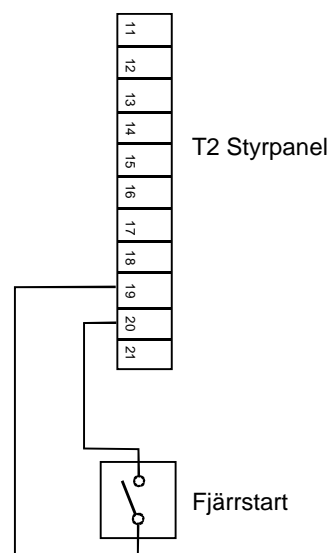

Koppling av fjärrstart

Fjärrstarten kan utföras med sluten kontaktinformation. Kontaktinformationen kan vara en puls, då den första pulsen slår på aggregatet och den andra pulsen bryter aggregatets styrning. Alternativt kan tangentinformationen vara sluten under hela fjärrstyrningen. Då tangentinformationen öppnas stängs aggregatet av.

6. ROHS

Ympäristönsuojeluun liittyviä ohjeita

Tämän tuotteen käyttöiän päätyttyä sitä ei saa hävittää normaalin talousjätteen mukana, vaan se on toimitettava sähkö- ja elektroniikkalaitteiden kierrätykseen tarkoitettuun keräyspisteeseen.

Symboli tuotteessa, käyttöohjeessa tai pakkauksessa tarkoittaa sitä.



Valmistusaineet ovat kierrätettävissä merkintänsä mukaan. Käytettyjen laitteiden uudelleenkäytöllä, materiaalien hyödyntämisellä tai muulla uudelleenkäytöllä teet arvokkaan teon ympäristömme hyväksi.

Tuote palautetaan ilman kiuaskeleita ja verhouksia kierrätyskeskukseen.

Tietoa kierrätyspaikoista saat kuntasi palvelupisteestä.

Anvisningar för miljöskydd

Denna produkt får inte kastas med vanliga hushållsopor när den inte längre används. Istället ska den levereras till en återvinningsplats för elektriska och elektroniska apparater.

Symbolen på produkten, handboken eller förpackningen refererar till detta.



De olika materialen kan återvinnas enligt märkningen på dem. Genom att återanvända, nyttja materialen eller på annat sätt återanvända utsliten utrustning, bidrar du till att skydda vår miljö.

Produkten returneras till återvinningscentralen utan bastusten och eventuell täljstensmantel.

Vänligen kontakta de kommunala myndigheterna för att ta reda på var du hittar närmaste återvinningsplats.

Instructions for environmental protection

This product must not be disposed with normal household waste at the end of its life cycle. Instead, it should be delivered to a collecting place for the recycling of electrical and electronic devices.

The symbol on the product, the instruction manual or the package refers to this.

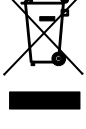

The materials can be recycled according to the markings on them. By reusing, utilising the materials or by otherwise reusing old equipment, you make an important contribution for the protection of our environment. Please note that the product is returned to the recycling centre without any sauna rocks and soapstone cover.

Please contact the municipal administration with enquiries concerning the recycling place.

Hinweise zum Umweltschutz

Dieses Produkt darf am Ende seiner Lebensdauer nicht über den normalen Haushaltsabfall entsorgt werden, sondern muss an einem Sammelpunkt für das Recycling von elektrischen und elektronischen Geräten abgegeben werden.

Das Symbol auf dem produkt, der Gebrauchsanleitung oder der Verpackung weist darauf hin.



Die Werkstoffe sind gemäß ihrer Kennzeichnung wiederverwertbar. Mit der Wiederverwendung, der stofflichen Verwertung oder anderen Formen der Verwertung von Altgeräten leisten Sie einen wichtigen Beitrag zum Schutze unserer Umwelt. Dieses Produkt soll ohne Steine und Specksteinmantel an dem Sammelpunkt für Recycling zurückgebracht werden.

Bitte erfragen Sie bei der Gemeindeverwaltung die zuständige Entsorgungsstelle.

Installation and User's Manual **Helo T2**

CONTROL CENTRE RA – 28 (T2)

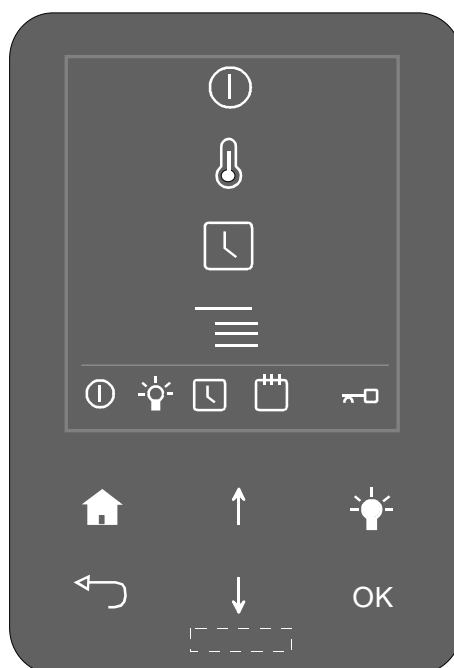

Contents

1.	General	2
1.1	Check the following before taking a sauna bath	2
1.2	General information on the control panel	2
2.	Circuit diagram	3
3.	Basic schematic of the terminal connections and the installation	4
4.	Installation and use of control panel T2	5
4.1	Control panel T2	6
4.2	Control panel functions	7
5.	External switch function	10
6.	RoHS	11

1. General

1.1 Check the following before taking a sauna bath

1. The sauna room is in an appropriate condition for taking a sauna bath.
2. The sauna room door and the window are closed.
3. The sauna heater is topped with stones that comply with the manufacturer's recommendations; the stones cover the heating elements; the stones are piled in the sauna heater leaving copious amounts of space in between.
4. Temperatures approaching 70°C assure a pleasant, smooth sauna bath experience.

1.2 General information on the control panel

Control centre 1601 – 28 (T2) and contactor case 2005 – 14 (WE – 14) can be used with the following sauna heaters:

- SKLE - 1105 -
- SKLA - 1112 -

The Contactor case should be installed outside the sauna room. The cables should be installed using the protocols for permanent installation. A split box with a semi-permanent installation into the sauna heater should be attached inside the sauna room. Caution: not adhering to the minimum distances indicated in the Installation manual may cause a fire hazard.

To ensure that that it is in an appropriate condition for bathing, always check the sauna room before switching on the sauna heater.

2. Connection diagram

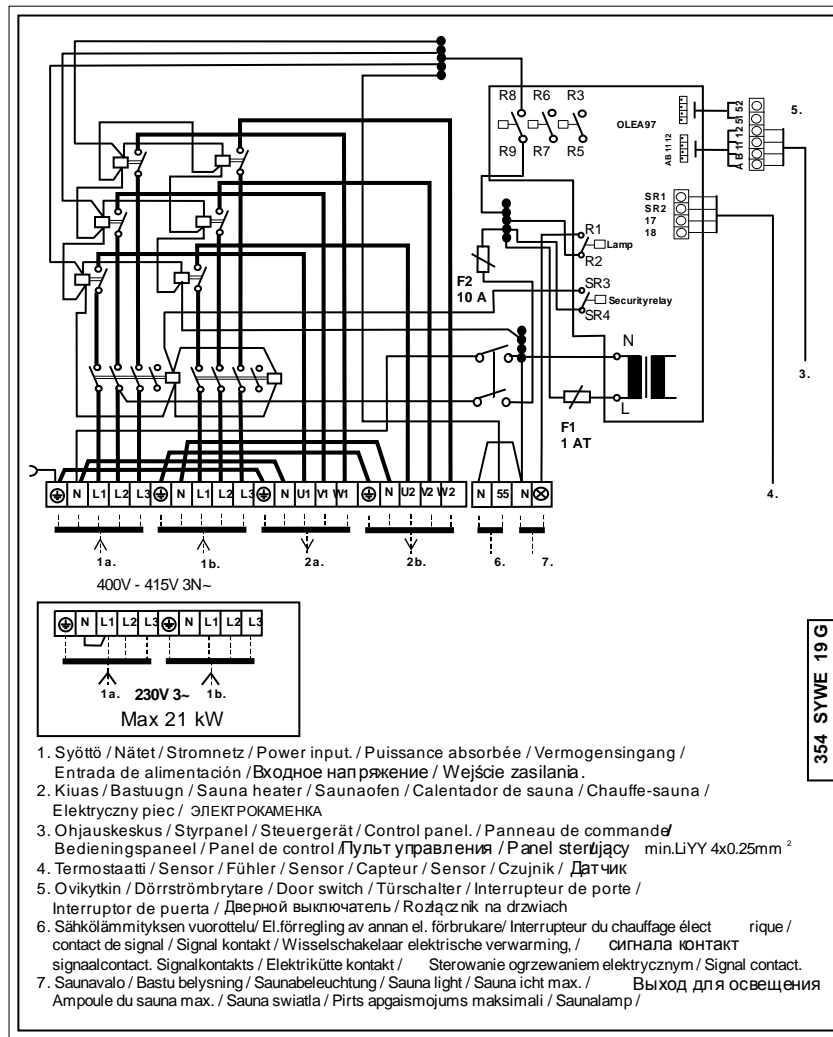

2.1 Connecting the control cables and the circuit board

NOTE: The cable connecting the Contactor case WE-14 to the Control centre must be screened, e.g. LiYY 4 x 0.25mm². Maximum length of the cable is 50m.

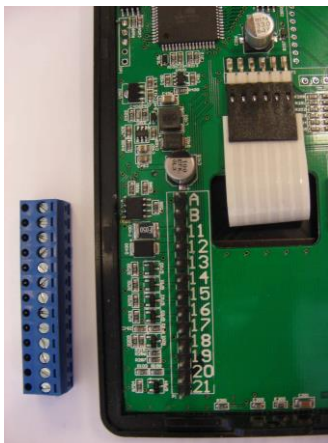

Connecting terminal markers A, B, 11 and 12 of the Control panel T2



Sensor markers SR1 and SR2 as well as 17 and 18 of the circuit board

3. Basic schematic of the terminal connections and the installation

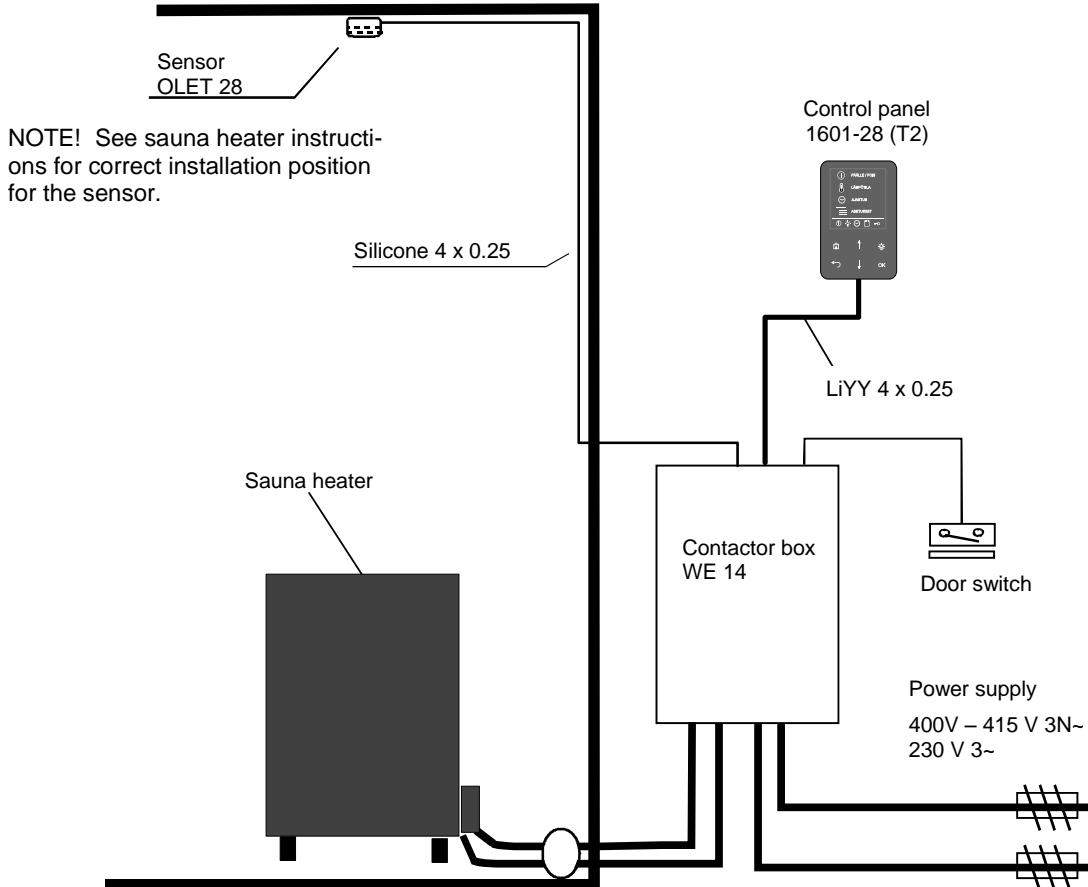
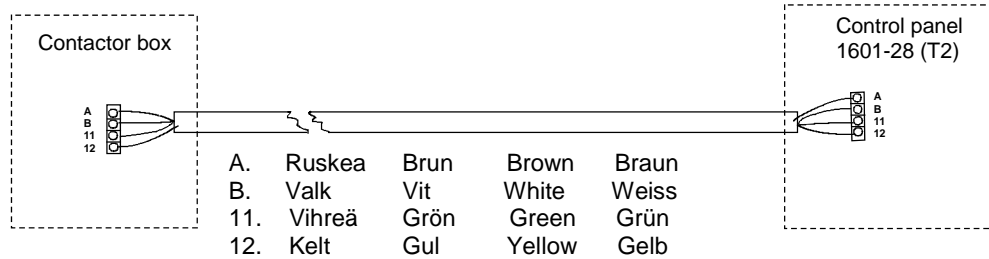
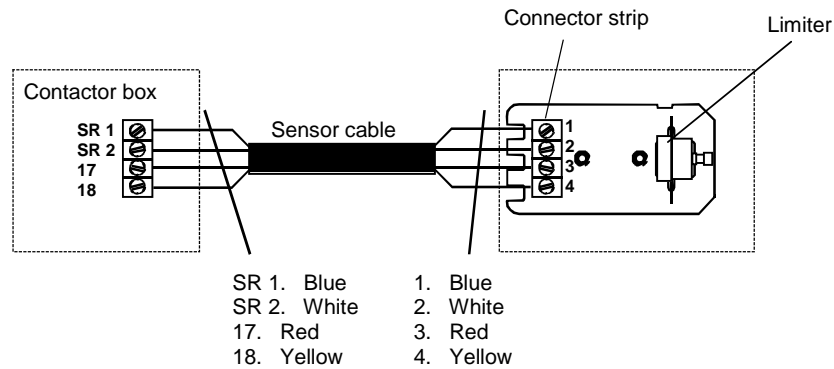

Door switch

The door switch refers to the switch on the sauna door. This switch complies with the regulations laid down in Section 22.100 of the standard EN 60335 2-53. Public and private saunas, i.e. saunas where the heater can be switched on from outside the sauna or by using a timer, must have a door switch.

4. Installation and use of Control panel T2

Control panel RA28 (T2)



Open the screw at the head of the control panel.

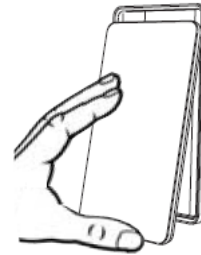

Remove the control panel frame and lid.



Install the bottom piece for the control panel.

NOTE! If the control panel is installed in a humid place, use the provided seal.

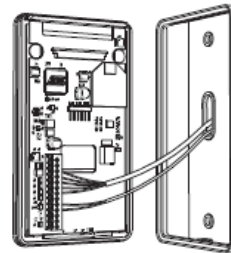

Install and connect the cable.
For connecting instructions, see page 10.



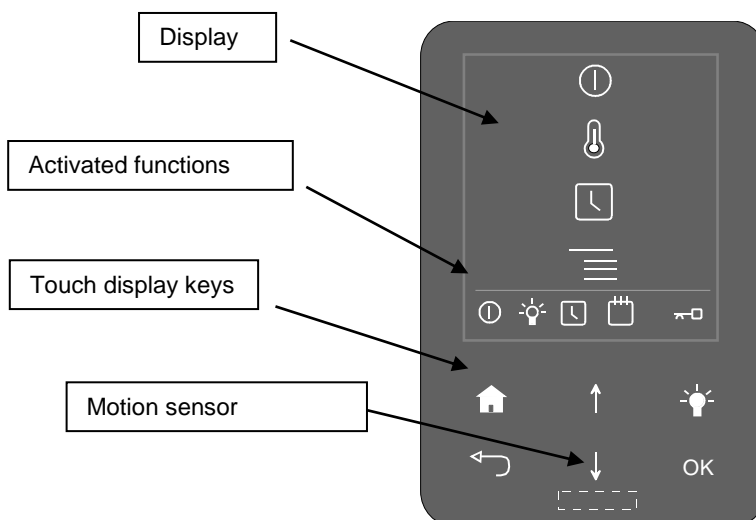

Control panel dimensions:

- Height 140 mm
- Width 80 mm
- Depth 22 mm





4.1 Control panel T2







Screen symbols explained:

-  Start and stop.
-  Sauna room temperature setting. Value 60–110°C.
-  24h timer and calendar timer. The 24h timer can be pre-set 0–24 hours in advance to turn on the sauna heater.
-  Settings. For setting the language, time display, maintenance, etc. information.

Activated symbols explained:

-  Sauna heater ON / Sauna-is-ready indicator ON
-  Sauna room lighting control ON. Can be turned on temporarily or for the period of the sauna use.
-  Sauna heater 24h timer ON.
-  Calendar timer ON.
-  Key lock ON. The locking is released by pressing the "HOME" and "RETURN" keys simultaneously for about 2 seconds.

Key functions:

- OK** Choose a function / Accept the function.
-  Activate sauna lighting.
-  Move up the menu / Increase the setting value
-  Move down the menu / Decrease the setting value
-  "HOME" key. Brings you back to the front page.
-  "BACK" key Brings you one step back in a sub-menu.
When pressed on the front page, shows the temperature, the time and the date.

4.2 Control panel functions:

General

- The control panel is intended for installation outside the sauna room.
- Maximum bathing time in monitored facility use is 18 hours. With timer control the maximum time is 12 hours, after which there is a compulsory 6 hour break. The control panel gives an error message if 12 hours is exceeded. The pause period can be reset from the control panel separately, for instructions see Settings – Service – Settings – Reset pause timer. In private use the maximum on time for the sauna heater is 6 hours.
- The available pre-set period for the 24h timer is 24 hours.
- The control panel includes also a calendar function that can be used to turn the sauna heater ON on certain days and at certain times. However, this function should not be utilized in monitored institutional use conditions.
- There is a motion sensor in the front of the control panel. If the control panel senses no movement, it switches to the screen saver mode to save energy. The activated functions will stay on.
- The control panel is equipped with a key lock to prevent the misuse of the panel.
- In accordance with the applicable regulations on electrical devices, only a qualified professional is allowed to connect the sauna heater and the control panel to the power mains.
- In accordance with the regulations concerning the sauna heaters, a door switch must be installed for use in unsupervised conditions to prevent the remote switching on of the sauna heater (the calendar timer or the 24h timer) while the sauna room door is open.

First time starting up / Restoring the factory settings:

Select the geographic region where the sauna heater is used. After this, select the appropriate language from the menu using the arrow keys and press OK.



Next, set the time and the date. After each number selection, press OK.

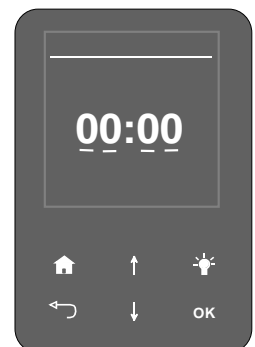

Next, select the intended use of the sauna heater. Your choices are:

- **Supervised facility.** Supervised conditions in a facility, such as an indoor swimming pool, spa or health resort. The maximum ON-time for the sauna heater is 18 hours. The timers (calendar, 24h) are not available for turning on the sauna heater.
- **Time controlled.** Pre-set time to turn on the sauna heater. The maximum ON-time for the sauna heater is 12 hours. The timers (calendar, 24h) are available for turning on the sauna heater.
- **Private sauna use.** Maximum on time for the sauna heater is 6 hours. Using pre-set timer is possible. Using calendar timer is not possible.



Next, choose the length of the sauna bathing time. The selected ON-period for the sauna heater may be maximum allowed or less, in other words, 0–18 hours, 0–12 hours or 0–6 hours, depending on the type of use

Next, choose the use of the door switch. According to the electric device regulations, a Door switch must be installed and switched ON in circumstances where the sauna heater can be turned on remotely and/or on a timer, and where no pre-checking of the sauna is performed. Before the remote use, as indicated above, is possible, the door of the sauna room must be closed and the appropriate option checked in the control panel as needed. This will make it possible to turn on the sauna heater.

The door switch can be utilized also in supervised institutional and in private use.

Basic mode:

In its basic mode, the control panel's screen is off. As the control panel senses an object e.g. a hand) less than 50mm from its front surface, the screen activates automatically. Removal of the object causes the screen to revert to its energy saving mode, after a designated period. The period to the screen turn-off can be adjusted to a value between 10 seconds and 5 minutes (see selection: Settings – General – Period to turn-off).

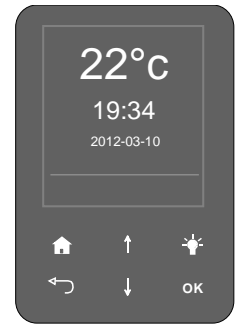

Turning on the sauna heater:

The sauna heater can be turned on by choosing the START/STOP icon on the front page (default) and pressing OK. This will cause the sauna heater to raise the temperature to the one indicated in the control panel memory. Also, the heating will last the period indicated in the control panel memory. Changing the target temperature – see below. The sauna heater stays on for the period indicated in Settings – Maintenance – Settings – Bathing time limit. The sauna heater can be turned off any time by pressing OK while on the front page.

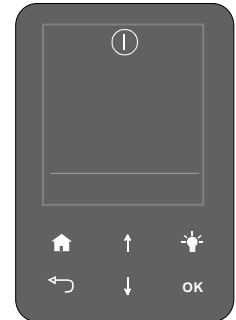

Pressing "RETURN" while on the front page will bring up the date and time as well as the sauna room temperature.

Setting the sauna room temperature:

To set the desired sauna room temperature, choose the front page icon that is the second from the top and press OK. The temperature on the screen is changed by pressing the up or down arrows. Accept the temperature chosen by pressing OK. You can set a limit to the allowed temperatures of the sauna room by going to Settings – Maintenance (code 124) – Settings – Temperature limit. Available values: 60°C–110°C.

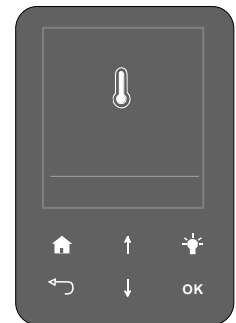

Timers:

The sauna heater can be pre-programmed in two different ways: Using the calendar timer (calendar) or the 24h timer (timer). They are chosen from the menu: Timer – Calendar or timer. In the calendar timer, you can program sauna bathing schedules for different days of the week.

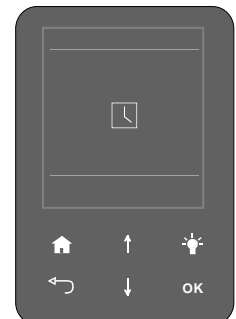

Calendar timer:

- 1/6 setting the starting up time
- 2/6 setting the switching off time
- 3/6 setting the temperature
- 4/6 setting the type of function, On = Sauna heater starts with a set target temperature.

Standby = The sauna heater raises the temperature to a setting that is lower than the target temperature. The lower standby temperature is set using the menu: Settings – Sauna – Standby; value 0 – 20°C.. The screen shows an S (for standby). next to the R (Run). As long as the Standby is active, the standby symbol is shown at the bottom of the screen.

- 5/6 setting the desired days of the week

- 6/6 setting up a repeat, either by week or by month

Finally, the Calendar shows "Function 1", the chosen times and days as well as the set temperature; also, the calendar icon appears at the bottom of the screen.

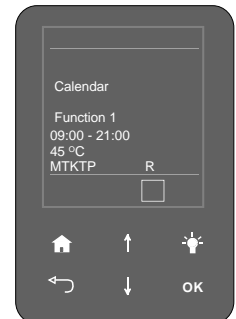

The 24h timer:

Setting the time for the sauna heater to turn on. The sauna heater will stay on until the maximum time set by the control panel is reached. For this period, it will maintain the temperature set by the control panel.

The sauna heater can be switched off earlier using the OK-key or by pressing the ON/OFF button if one has been installed.

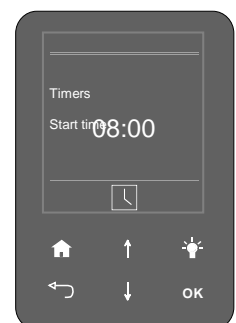

Settings

The control panel has the following sub-menus:

Sauna

▣ **Standby.** The standby temperature can be set 0–20°C below the target temperature. The standby temperature can be used also if a sauna user prefers a lower sauna room temperature; after this user, the temperature can be raised back up to the target temperature. This property can be applied only through the calendar function.

General

▣ **Set time.** The time of day is set by pressing either of the arrow keys until the correct number appears. Confirming the choice by pressing OK allows the next number to be chosen.

▣ **Set Date.** When the correct year is chosen press OK. Now the month can be set; press OK to confirm. Finally choose the day of the month and press OK.

▣ **Region.** Choose the language using this menu. 10 different language choices can be found in this menu. Press OK after finding the language of your choice.

You can choose either the Celsius (°C) or Fahrenheit (°F) temperature scale. Also, you can choose either a 24 hour or a 12 hour clock.

▣ **Switch off Time.** Set the control panel screen switch off time, time can be set between 10 sec and 5 min. After making your choice, press OK.

▣ **Key Lock.** Slow down. Can be set between 10 sec and 5 min after the last touch of the control panel. Activate by pressing OK.

Unauthorized use of the control panel can be prevented by setting a coded key lock.

The factory code is 0000. The code can be changed by choosing first the current code and then feeding the new code, each number followed by the OK key.

The coded key lock can be activated from Coded key lock, No or Yes, followed by OK..

▣ **Vibration.** The purpose of this function is to make using the menus easier: the vibration emphasizes the settings choices and confirms that an appropriate key has been pressed. Select Yes or No and confirm with OK..

▣ **Further Information.** The control panel serial number and the version number of the equipment software are shown.

Service

▣ **Service.** You can enter the service menu with the code 124.

▣ Under the **Settings** menu there are the following submenus.

Bathing time limit. Set the maximum time for the sauna heater on time, monitored facility 1 min – 18 hours, Timer controlled facility, setting 1 min – 12 hours.

Note! In private use 1 min – 6 hours. After every number selection press OK.

Switch for extending the bathing time. On / Off remote start push button must be connected. You can set the maximum on time for using the On / Off push button.

External control. Remote start On / Off push button use selection. On /

Off use. Sauna heater use can be controlled with the On / Off push button.

Extend the bathing time. You can extend the time selected with the On / Off push button, at most up to the maximum time set with the controller.

Please refer to section Switch for extending the bathing time.

Temperature limit. Set the maximum temperature for the sauna, setting 60 – 110 °C.

Overheating limit. Temperature limit setting for the circuit board controlling the sauna heater.

Setting 50 – 85 °C. Activate / Deactivate. When overheating limit is set on or off.

Corrected temperature. Select No, if you want to see the real time temperature or select Yes to see the average temperature.

Reset pause timer. The 6 hour pause period can be reset and start a new 12 hour on and 6 hour pause cycle for the sauna heater.

▣ **Diagnostics.** Relay control. Relay outputs can be controlled separately for troubleshooting purposes. PIN code 666.

System status. Shows information on control panel status, room temperature, use time, software versions.

Heaternet – node list. Shows bus communication information between the control panel and circuit board.

Error log. Shows the last 8 error codes with their date and time. See page 10.

▣ **Reset.** Resets all settings to default values. Code 421.

For instructions see page 7, Reset.

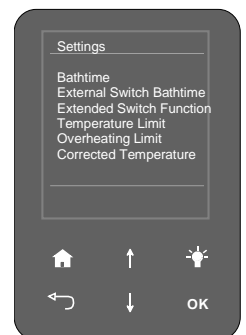
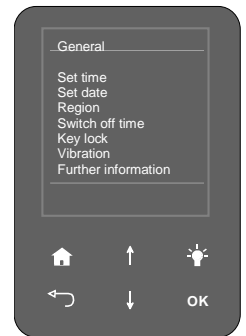

5. External switch function

ON/OFF Push Button (Optional)

The sauna heater can be turned on remotely using the ON/OFF push button, for instance from the hotel reception in case of requests for non-scheduled sauna use periods. The LED indicator light on the push button will light up to indicate that the sauna heater has been turned on. As long as the maximum time and temperature have been pre-set on the T2 Control panel, the sauna heater will stay on. If the calendar timer or the 24h timer has been programmed, the LED indicator light on the push button will blink slowly. A fast blinking indicator light signifies that the sauna heater is on Standby (lowered sauna room temperature). If an irregular (non-scheduled) sauna use period is required, the change in the regular program can be effected from the Calendar, the 24 hour timer or the Standby modes.

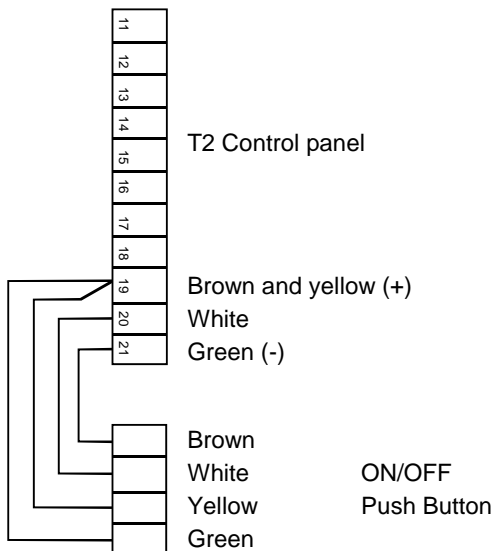
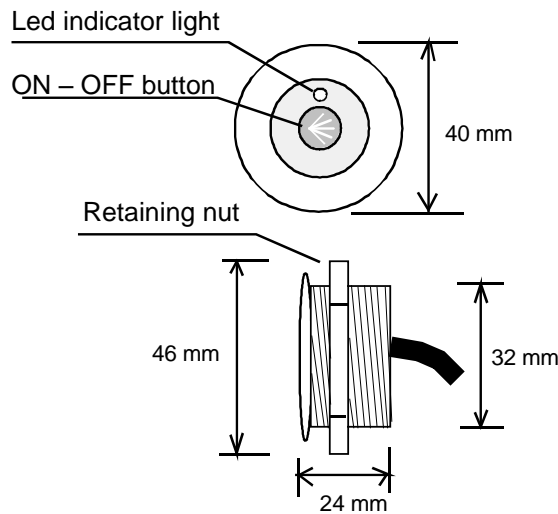

Push button circuit schematic

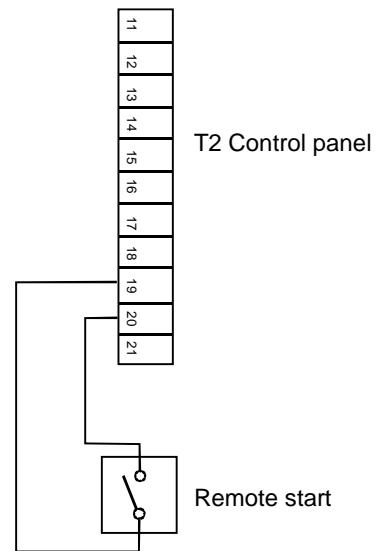

Connecting the remote start

Remote start can be implemented with an output make connector information.. The contact signal can be a pulse where the first pulse connects the sauna heater on and the second pulse interrupts the sauna heater control. Alternately, the contact may be closed for the duration of the remote control so that the sauna heater will turn off as the contact opens up.

6. ROHS

Ympäristönsuojeluun liittyviä ohjeita

Tämän tuotteen käyttöön päätyttyä sitä ei saa hävittää normaalin talousjätteen mukana, vaan se on toimitettava sähkö- ja elektroniikkalaitteiden kierrätykseen tarkoitettuun keräyspisteeseen.

Symboli tuotteessa, käyttöohjeessa tai pakkauksessa tarkoittaa sitä.



Valmistusaineet ovat kierrätettävissä merkintänsä mukaan. Käytettyjen laitteiden uudelleenkäytöllä, materiaalien hyödyntämisellä tai muulla uudelleenkäytöllä teet arvokkaan teon ympäristömme hyväksi. Tuote palautetaan ilman kiuaskiviä ja verhoukiviä kierrätyskeskukseen.

Tietoa kierrätyspaikoista saat kuntasi palvelupisteestä.

Anvisningar för miljöskydd

Denna produkt får inte kastas med vanliga hushållssopor när den inte längre används. Istället ska den levereras till en återvinningsplats för elektriska och elektroniska apparater.

Symbolen på produkten, handboken eller förpackningen refererar till detta.



De olika materialen kan återvinnas enligt märkningen på dem. Genom att återanvända, nyttja materialen eller på annat sätt återanvända utsliten utrustning, bidrar du till att skydda vår miljö. Produkten returneras till återvinningscentralen utan bastusten och eventuell täljstensmantel.

Vänligen kontakta de kommunala myndigheterna för att ta reda på var du hittar närmaste återvinningsplats.

Instructions for environmental protection

This product must not be disposed with normal household waste at the end of its life cycle. Instead, it should be delivered to a collecting place for the recycling of electrical and electronic devices.

The symbol on the product, the instruction manual or the package refers to this.



The materials can be recycled according to the markings on them. By reusing, utilising the materials or by otherwise reusing old equipment, you make an important contribution for the protection of our environment. Please note that the product is returned to the recycling centre without any sauna rocks and soapstone cover.

Please contact the municipal administration with enquiries concerning the recycling place.

Hinweise zum Umweltschutz

Dieses Produkt darf am Ende seiner Lebensdauer nicht über den normalen Haushaltsabfall entsorgt werden, sondern muss an einem Sammelpunkt für das Recycling von elektrischen und elektronischen Geräten abgegeben werden.

Das Symbol auf dem produkt, der Gebrauchsanleitung oder der Verpackung weist darauf hin.



Die Werkstoffe sind gemäß ihrer Kennzeichnung wiederverwertbar. Mit der Wiederverwendung, der stofflichen Verwertung oder anderen Formen der Verwertung von Altgeräten leisten Sie einen wichtigen Beitrag zum Schutze unserer Umwelt. Dieses Produkt soll ohne Steine und Specksteinmantel an dem Sammelpunkt für Recycling zurückgebracht werden.

Bitte erfragen Sie bei der Gemeindeverwaltung die zuständige Entsorgungsstelle.

Installations- und Bedienungsanleitung **Helot2**

STEUERGERÄT RA-28 (T2)

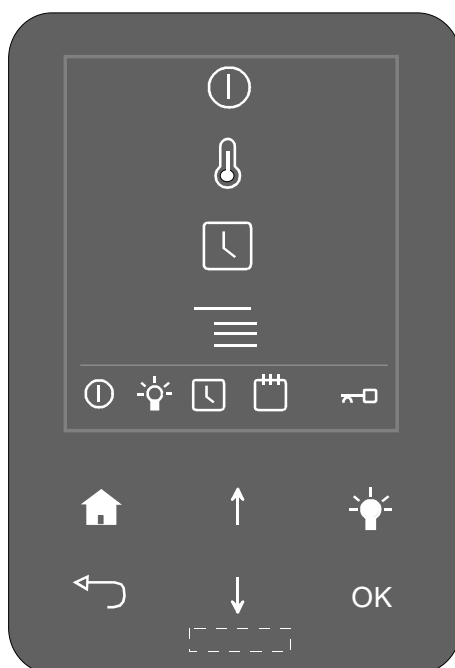

Inhalt

1. Allgemeines	2
1.1 Vor jedem Saunagang muss Folgendes überprüft werden	2
1.2 Allgemeine Informationen zum Steuergerät	2
2. Elektrischer Schaltplan	3
3. Elektrischer Schaltplan der Anschlüsse und der Installation	4
4. Installation und Gebrauch des Steuergeräts T2	5
4.1 Steuergerät T2	6
4.2 Funktionen des Steuergeräts	7
5. Funktion des externen Schalters	10
7. RoHS	11

1. Allgemeines

1.1 Vor jedem Saunagang muss Folgendes überprüft werden

1. Die Saunakabine befindet sich in einem für den Saunagang geeigneten Zustand.
2. Tür und Fenster der Saunakabine sind geschlossen.
3. Das Saunaheizgerät ist mit Steinen gefüllt, die den Herstellerempfehlungen entsprechen; die Steine bedecken die Heizelemente; die Steine liegen im Saunaheizgerät so übereinander, dass dazwischen genügend Platz frei bleibt.
4. Bei Temperaturen um 70°C ist das Saunen eine angenehmes Wohlfühlerlebnis.

1.2 Allgemeine Informationen zum Steuergerät

Das Steuergerät 1601 – 28 (T2) und das Schützgehäuse 2005 – 14 (WE – 14) können für folgende Saunaheizgeräte verwendet werden

- | | |
|---------------|-------------|
| - SKLE - | 1105 - |
| - SKLA - | 1112 - |

Das Schützgehäuse ist für die Installation außerhalb des Saunaraums bestimmt. Die Kabel müssen nach den Vorgaben für eine Dauerinstallation verlegt werden. Ein Abzweigkasten mit halb-permanenter Installation im Saunaheizgerät muss innerhalb des Saunaraums befestigt werden. Achtung: Die Nichteinhaltung der in den Installationsanleitungen angegebenen Mindestabstände kann Brandgefahr verursachen.

Überprüfen Sie immer, ob sich die Saunakabine in einem zum Saunen geeigneten Zustand befindet, bevor Sie das Heizgerät einschalten.

2. Anschlussplan

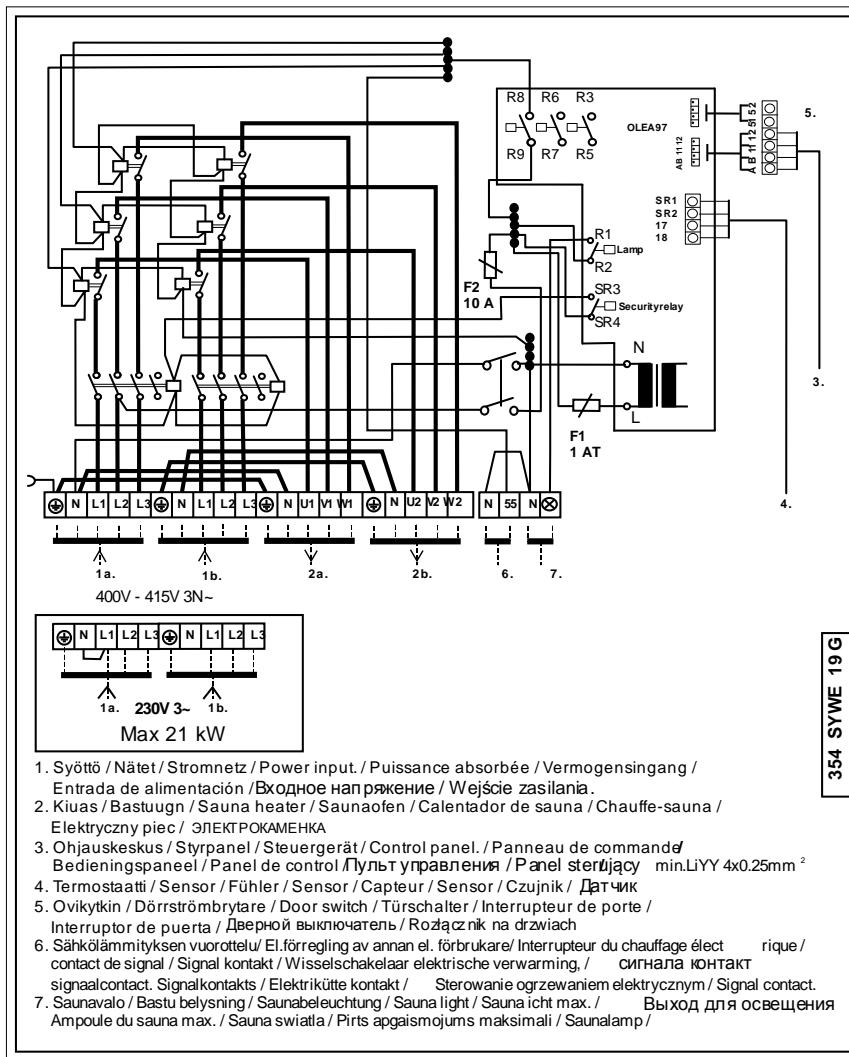

2.1 Anschluss der Steuerkabel und der Platine

HINWEIS: Das Anschlusskabel zwischen dem Schützegehäuse WE-14 und der Steuereinheit muss abgeschirmt sein, z.B. LiYY 4 x 0,25 mm². Die maximale Kabellänge beträgt 50 m.

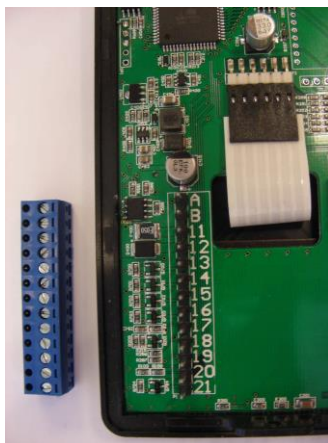

Bezeichnung der Anschlussklemmen A, B, 11 und 12 des Steuergeräts T2

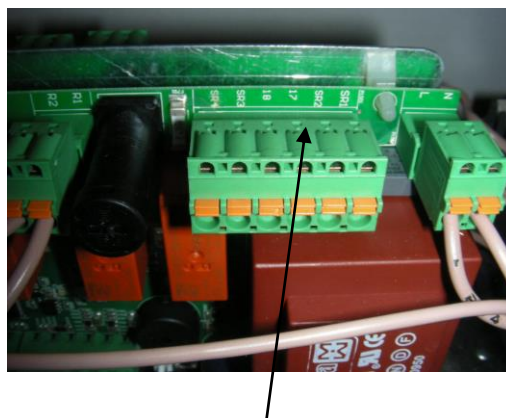

Bezeichnung der Sensoren SR1 und SR2 sowie 17 und 18 der Platine

3. Elektrischer Schaltplan der Anschlüsse und der Installation

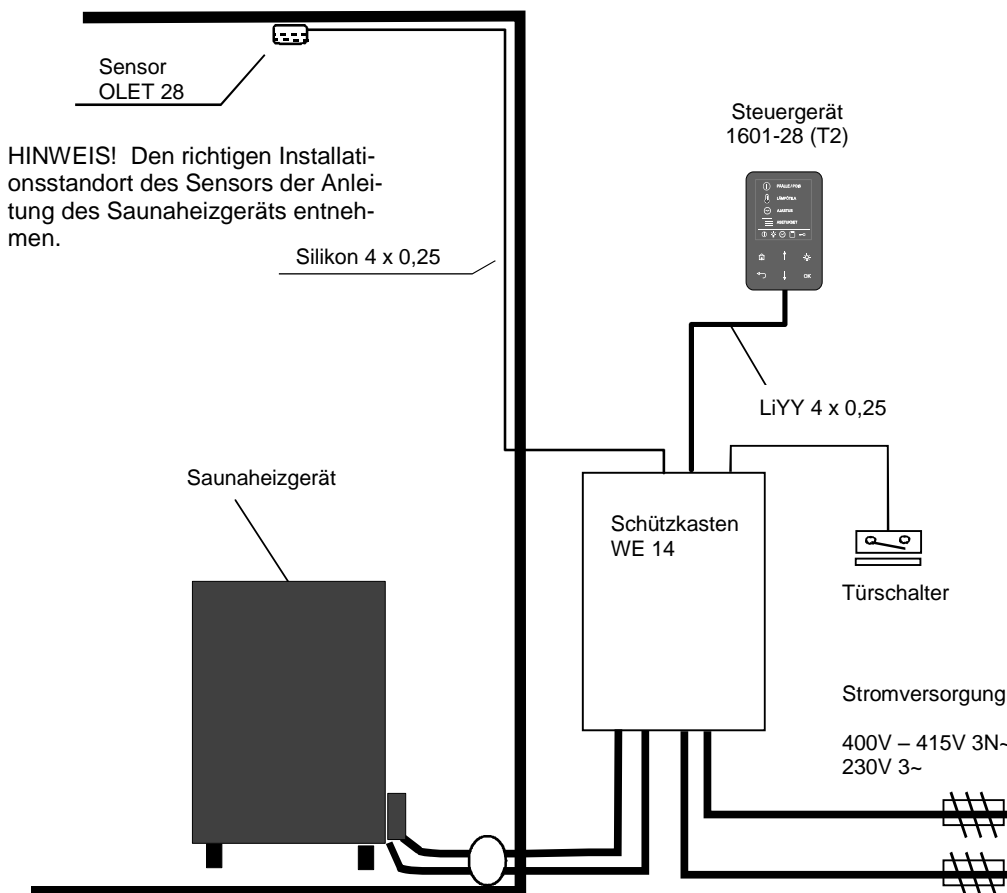
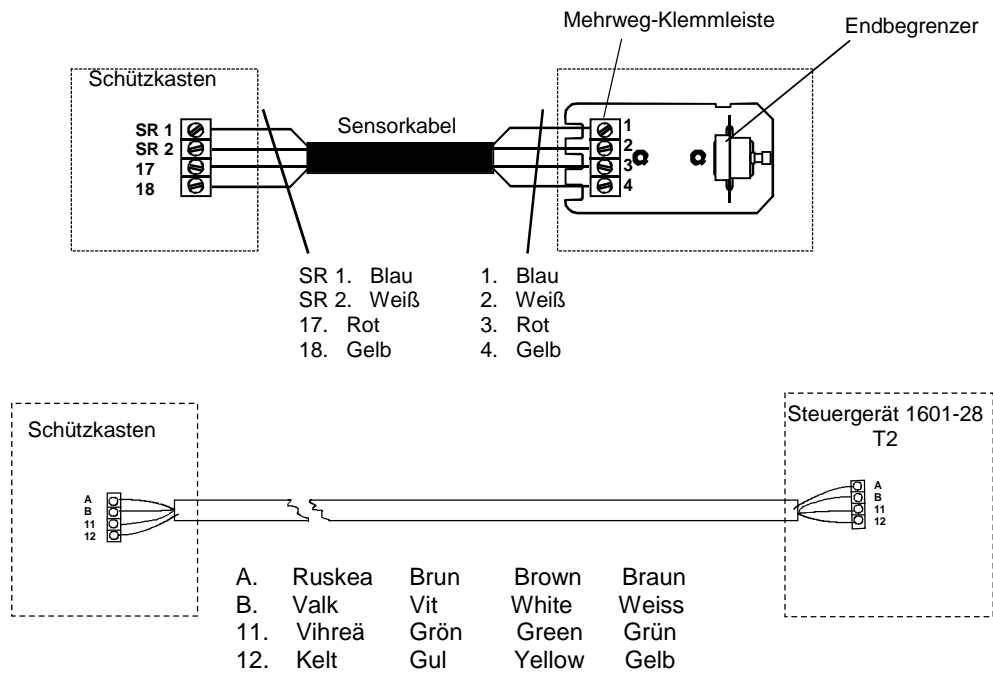

Türschalter

Der Begriff „Türschalter“ bezieht sich auf den Schalter an der Saunatur. Der Schalter entspricht den Vorschriften von Abschnitt 22.100 der Norm EN 60335 2-53. Öffentliche und private Saunen, d. h. Saunen, bei denen das Heizgerät außerhalb der Sauna oder mit einer Zeitschaltuhr (Timer) eingeschaltet werden kann, müssen über einen Türschalter verfügen.

4. Installation und Gebrauch des Steuergeräts T2

Steuergerät RA28 (T2)



Lösen Sie die Schraube oben am Steuergerät.



Nehmen Sie den Rahmen und den Deckel des Steuergeräts ab.



Installieren Sie den unteren Teil des Steuergeräts.
HINWEIS! Verwenden Sie bei Installation des Steuergeräts in einer feuchten Umgebung die im Lieferumfang enthaltene Dichtung.

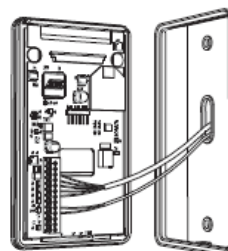

Schließen Sie das Kabel an.
 Anweisungen zum Anschluss finden Sie auf Seite 10.

Maße des Steuergeräts:

- Höhe: 140 mm
- Breite: 80 mm
- Tiefe: 22 mm

4.1 Steuergerät T2

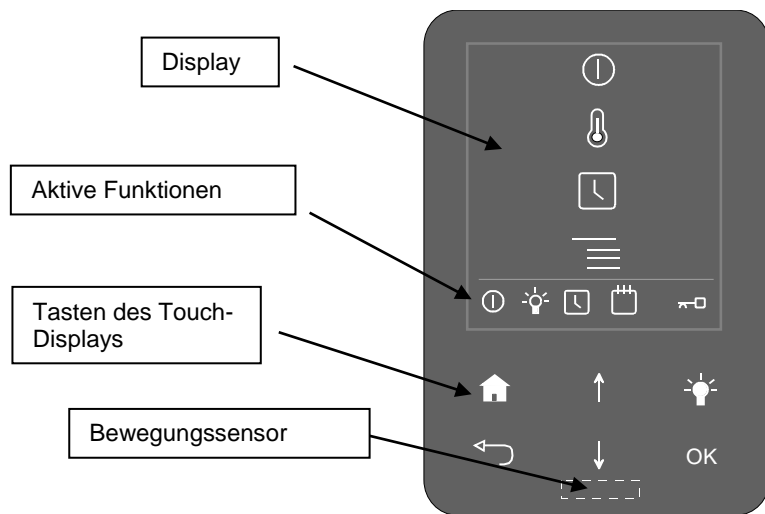

Erklärung der Bildschirmsymbole:

- Einschalten und Ausschalten
- Temperatureinstellung Saunakabine. Wert 60-110°C.
- Schaltuhr für 24h-Programmierung und Wochenprogrammierung Mit der 24h-Schaltuhr kann das Einschalten des Saunaofens 0-24 Stunden vorher programmiert werden.
- Einstellungen. Zum Einstellen von Sprache, Uhrzeit, Wartung und anderen Angaben.

Bedeutung der aktiven Symbole:

- Saunaofen EIN / Anzeige Sauna betriebsbereit EIN
- Saunalichtsteuerung EIN. Kann zeitweise oder für die Benutzungsdauer der Sauna eingeschaltet werden.
- 24h-Schaltuhr Saunaofen EIN.
- Schaltuhr für Wochenprogrammierung EIN.
- Tastensperre EIN. Lösen der Tastensperre durch gleichzeitiges Drücken der Tasten "HOME" und "ZURÜCK" 2 Sekunden lang.

Tastenfunktionen:

- OK** Funktion wählen / Funktion akzeptieren.
- Saunabeleuchtung aktivieren.
- Im Menü aufwärts / Einstellwert erhöhen
- Im Menü abwärts / Einstellwert senken
- Taste "HOME". Dient zur Rückkehr zur Startseite.
- Taste "ZURÜCK" für einen Schritt zurück im Untermenü.
Dient zur Anzeige von Temperatur, Uhrzeit und Datum bei Betätigung auf der Startseite.

4.2 Funktionen des Steuergeräts:

Allgemeines

- Das Steuergerät ist für die Montage außerhalb der Saunakabine bestimmt.
- Die maximale Saunazeit in der überwachten Einrichtung beträgt 18 Stunden. Mit Zeitschalterüberwachung beträgt die maximale Nutzungszeit 12 Stunden, worauf eine vorgeschriebene Unterbrechung von 6 Stunden folgt. Bei Überschreitung von 12 Stunden gibt das Steuergerät eine Fehlermeldung aus. Die Pausenzeit kann separat über das Steuergerät zurückgesetzt werden; für Anweisungen dazu siehe Einstellungen – Wartung – Einstellungen – Rücksetzung Zeitschalter Pausenprogrammierung. Bei privatem Gebrauch beträgt die maximale Betriebszeit des Saunaheizgeräts 6 Stunden.
- Die mit der 24h-Schaltuhr einstellbare Vorwahlzeit beträgt 24 Stunden.
- Das Steuergerät umfasst auch eine Kalenderfunktion, die zum Einschalten des Saunaofens an bestimmten Tagen und zu bestimmten Zeiten dient. Diese Funktion sollte jedoch nicht in überwachten institutionellen Einrichtungen verwendet werden.
- Am Steuergerät befindet sich ein Bewegungssensor. Wenn das Steuergerät keine Bewegung erfasst, schaltet es zum Energiesparen auf den Screen-Saver-Modus um. Die aktivierten Funktionen bleiben erhalten.
- Das Steuergerät ist mit einer Tastensperre ausgestattet, um seinen Missbrauch zu verhindern.
- Nach den einschlägigen Bestimmungen für elektrische Geräte darf der Anschluss des Saunaheizgeräts und des Steuergeräts an das Stromnetz nur von einer qualifizierten Fachkraft vorgenommen werden.
- Nach den Bestimmungen für Saunaheizgeräte muss ein Türschalter installiert werden, um bei mangelnder Überwachung die Fernsteuerung des Saunaofens (Wochen- oder 24h-Programmierung) bei offener Saunakabinentür zu verhindern.

Erstinbetriebnahme / Wiederherstellen der Werkseinstellungen:

Wählen Sie die Region aus, wo das Saunaheizgerät verwendet wird.

Wählen Sie anschließend mit den Pfeiltasten die gewünschte Sprache aus und drücken Sie OK.



Geben Sie danach die Uhrzeit und das Datum ein. Bestätigen Sie die einzelnen Ziffern mit OK.

Wählen Sie danach aus, wie das Saunaheizgerät verwendet werden soll. Sie können unter folgenden Möglichkeiten wählen:

- **Supervised facility (Überwachte Einrichtung)** Verwendung in einer überwachten Einrichtung, zum Beispiel in einem Hallenbad, einem Wellness-Institut oder einem Kurzentrum. Die längste Betriebszeit des Saunaheizgeräts beträgt 18 Stunden. Die Schaltuhren (Wochen-, 24h-Programmierung) stehen zum Einschalten des Saunaheizgeräts nicht zur Verfügung.
- **Time controlled (Zeitgesteuert)**. Voreinstellung zum Einschalten des Saunaheizgeräts. Die längste Betriebszeit des Saunaheizgeräts beträgt 12 Stunden. Die Schaltuhren (Kalender, 24h) stehen zum Einschalten des Saunaheizgeräts zur Verfügung.
- **Privatgebrauch der Sauna**. Die längste Betriebszeit des Saunaheizgeräts beträgt 6 Stunden.

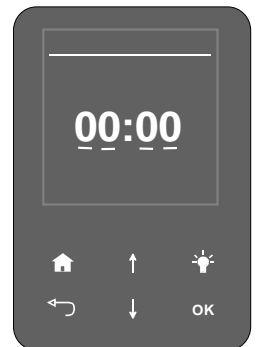

Die Verwendung der vorprogrammierten Zeitschaltuhr ist möglich. Die Verwendung der Schaltuhr für die Wochenprogrammierung ist nicht möglich.

Wählen Sie als Nächstes die Dauer des Saunagangs. Die gewählte Betriebsdauer des Saunaheizgeräts kann der max. zulässigen Zeit entsprechen oder auch geringer sein, da heißt 0-18 Stunden, 0-12 Stunden oder 0-6 Stunden, je nach Art der Verwendung.

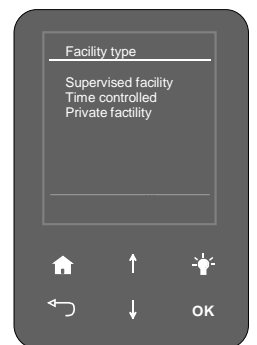

Wählen Sie danach die Verwendung des Türschalters. Nach den Vorschriften für elektrische Geräte muss ein Türschalter installiert sein und auf EIN geschaltet werden, wenn das Saunaheizgerät durch Fernsteuerung und/oder durch eine Zeitschaltuhr eingeschaltet werden kann und wenn keine vorherige Kontrolle der Sauna vorgenommen wird. Vor dem Auslösen der Fernsteuerung, wie oben angegeben, muss die Tür der Saunakabine geschlossen und die zutreffende Option am Steuergerät ausgewählt sein. Unter dieser Bedingung kann das Saunaheizgerät eingeschaltet werden.

Der Türschalter kann sowohl in überwachten institutionellen Einrichtungen und bei privatem Gebrauch verwendet werden.

Grundmodus:

Im Grundmodus ist das Display des Steuergeräts ausgeschaltet. Sobald das Steuergerät ein Objekt, z.B. eine Hand, in weniger als 50 mm Entfernung von seiner Oberfläche wahrnimmt, schaltet sich sein Display automatisch ein. Wenn das Objekt wieder entfernt wird, schaltet das Display nach einer vorgegebenen Zeit wieder auf den Energiesparbetrieb um. Die Zeit für das Ausschalten des Displays kann auf einen Wert zwischen 10 Sekunden und 5 Minuten eingestellt werden (siehe Auswahl: Settings (Einstellungen) - General (Allgemein) - Period to turn-off (Ausschaltzeit)).

Saunaheizgerät einschalten:

Das Saunaheizgerät kann durch Wählen der START/STOP-Ikone auf der Startseite (Default) und durch Drücken von OK eingeschaltet werden. Dadurch heizt der Saunaofen auf den im Steuergerät gespeicherten Temperaturwert auf. Die Heizdauer entspricht der im Steuergerät gespeicherten Zeit. Ändern der Solltemperatur - siehe unten. Das Saunaheizgerät bleibt für die in Settings (Einstellungen) - Maintenance (Wartung) - Settings (Einstellungen) - Bathing time limit (Grenzwert Nutzungsdauer) angegebene Zeit geschaltet. Das Saunaheizgerät kann jederzeit durch Drücken auf OK auf der Startseite ausgeschaltet werden.

Bei Betätigung von "ZURÜCK" auf der Startseite werden das Datum, die Uhrzeit und die Temperatur der Saunakabine angegeben.

Temperatureinstellung der Saunakabine:

Zur Einstellung der gewünschten Temperatur für den Saunaraum wählen Sie auf der Startseite die zweite Ikone von oben und drücken Sie auf OK. Die Temperaturanzeige am Display kann durch die ab- und aufwärts zeigenden Pfeile geändert werden. Durch Drücken auf OK wird die Temperatúrauswahl bestätigt.

Sie können einen Grenzwert für die zulässige Temperatur in der Saunakabine durch Betätigen von Settings (Einstellungen) - Maintenance (Wartung) (Code 124) - Settings (Einstellungen) - Temperature limit (Temperaturbegrenzung) eingeben.

Vorhandene Werte: 60°C-110°C.

Schaltuhren:

Das Saunaheizgerät kann auf zwei verschiedene Arten vorprogrammiert werden: Unter Verwendung der Schaltuhr für die Wochenprogrammierung (Kalender) oder der 24h-Schaltuhr (Timer). Diese Auswahl erfolgt im Menü: Timer (Schaltuhr) – Calendar (Kalender) oder Timer. Mit der Kalender-Schaltuhr können Sie Saunaprogramme für verschiedene Wochentage eingeben.

Kalenderschaltuhr:

1/6 Einstellung der Startzeit

2/6 Einstellung der Ausschaltzeit

3/6 Temperatureinstellung

4/6 Funktionseinstellung, On = Saunaofen startet mit vorgegebener Solltemperatur.

Standby = Der Saunaofen heizt auf eine unter dem Sollwert liegende Temperatur. Die niedrigere Standby-Temperatur wird mit folgendem Menü vorgegeben:

Settings - Sauna - Standby; Wert 0 - 20°C. Auf dem Display wird S (Standby) neben R (Run) angezeigt. Solange die Standby-Funktion aktiv ist, wird das entsprechende Symbol im unteren Displaybereich angezeigt.

5/6 Einstellung der gewünschten Wochentage

6/6 Einstellung einer Wiederholung, entweder pro Woche oder pro Monat.

Nun zeigt die Wochenprogrammierung die "Funktion 1", die ausgewählten Zeiten und Tage sowie die eingestellte Temperatur an. Die Kalender-Ikone ist im unteren Displaybereich sichtbar.

Die 24h-Programmierung:

Einstellung der Einschaltzeit des Saunaheizgeräts. Das Saunaheizgerät bleibt so lange eingeschaltet, bis die durch das Steuergerät vorgegebene max. Zeit erreicht ist. Während dieser Zeit bleibt die in der Steuerung vorgegebene Temperatur erhalten.

Das Saunaheizgerät kann mit der OK-Taste oder mit der EIN/AUS-Taste, falls vorhanden, auch früher ausgeschaltet werden.

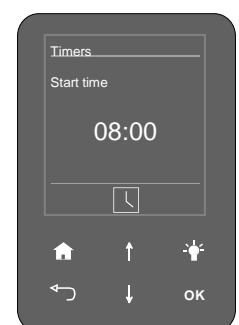
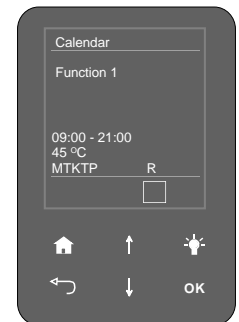
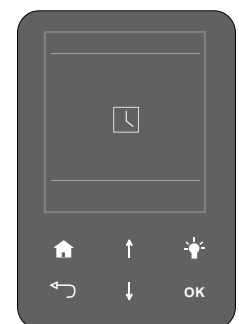
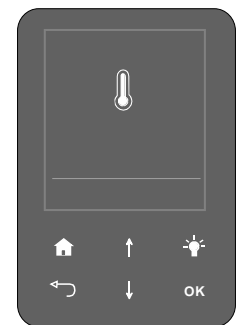
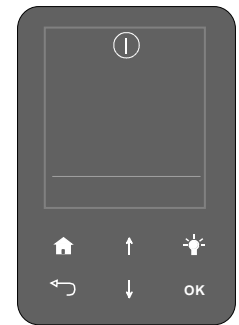
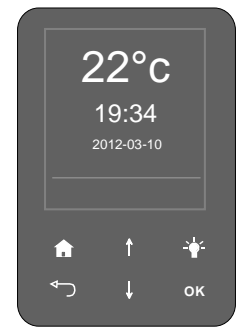

Einstellungen

Das Steuergerät hat folgende Untermenüs:

Sauna

- ▣ **Standby.** Die Standby-Temperatur kann auf einen Wert eingestellt werden, der 0-20° unter der Solltemperatur liegt. Die Standby-Temperatur kann auch dann verwendet werden, wenn der Saunabesutzer eine niedrigere Saunaraumtemperatur bevorzugt. Danach kann die Temperatur wieder auf den vorgegebenen Sollwert erhöht werden. Dies kann nur durch die Kalenderfunktion erreicht werden.

Allgemein

- ▣ **Set time (Zeit einstellen)** Zum Einstellen der Tageszeit wird eine der Pfeiltasten solange gedrückt, bis die richtige Ziffer erscheint. Durch Drücken auf OK wird die Wahl bestätigt und auf die nächste zu wählende Ziffer übergegangen.
- ▣ **Set Date (Datum einstellen).** Ist das richtige Jahr eingestellt, mit OK bestätigen. Nun kann der Monat eingestellt werden. Mit OK bestätigen. Nun den Tag auswählen und mit OK bestätigen.
- ▣ **Region.** In diesem Menü kann die gewünschte Sprache unter 10 verschiedenen Sprachen ausgewählt werden. Die erfolgte Sprachenwahl mit OK bestätigen. Sie können zwischen der Celsius (°C) - oder Fahrenheit (°F) - Temperaturskala wählen. Sie können auch zwischen der 24- oder 12-Stunden-Zeitangabe wählen.
- ▣ **Switch off Time (Ausschaltzeit).** Stellen sie die Display-Ausschaltzeit zwischen 10 sec. und 5 min. ein. Die erfolgte Auswahl mit OK bestätigen.
- ▣ **Key Lock (Tastensperre).** Verlangsamen. Kann zwischen 10 sec. und 5 min. nach dem letzten Berühren des Steuergeräts eingestellt werden. Mit OK aktivieren. Die Verwendung des Steuergeräts durch Unbefugte kann durch Eingabe eines Tastensperrecodes verhindert werden. Der werkseitige Code lautet 0000. Dieser Code kann geändert werden, indem zuerst der aktuelle Code gewählt und danach der neue Code eingegeben wird, wobei jede Ziffer mit der OK-Taste bestätigt werden muss. Der Tastensperrcode kann durch Codierte Tastensperre, Nein oder Ja, und OK aktiviert werden.
- ▣ **Vibration.** Zweck dieser Funktion ist die einfachere Verwendung der Menüs: die Vibration macht die vorgenommene Auswahl spürbar und bestätigt, dass die richtige Taste gedrückt worden ist. Ja oder Nein wählen und mit OK bestätigen.
- ▣ **Further Information (Weitere Informationen).** Anzeige der Seriennummer des Steuergeräts und der Nummer der Software-Version der Ausrüstung.

Wartung

- ▣ **Wartung.** Über den Code 124 kann man auf das Wartungsmenü zugreifen.
 - ▣ Im Menü **Einstellungen** gibt es folgende Untermenüs.

Maximale Nutzungszeit. Einstellung der max. Betriebszeit des Saunaheizgeräts, überwachte Einrichtung 1 Min. – 18 Stunden, über Zeitschaltuhr überwachte Einrichtung, Einstellung 1 Min. – 12 Stunden. Hinweis! Bei Privatgebrauch 1 Min. – 6 Stunden. Bestätigen Sie die einzelnen Ziffern mit OK.

Schalter zur Verlängerung der Saunazeit. Die Ein/Aus-Taste für Fernstart muss angeschlossen sein. Sie können die maximale Betriebszeit für den Gebrauch der Ein/Aus-Taste einstellen.

Externe Steuerung. Auswahl für den Gebrauch der Ein/Aus-Taste für Fernstart. Gebrauch der Ein/Aus-Taste. Der Gebrauch des Saunaheizgeräts kann mit der Ein/Aus-Taste gesteuert werden.

Verlängerung der Saunazeit. Sie können mit der Ein/Aus-Drucktaste die gewählte Zeit verlängern, bis zur durch das Steuergerät vorgegebenen maximalen Zeit. **Informationen zur Verlängerung der Saunazeit finden Sie im Abschnitt Schalter.**

Temperaturbegrenzung. Stellen Sie die Höchsttemperatur für die Sauna sein, Einstellung 60 – 110 °C. **Überhitzungsgrenze.** Einstellung der Grenztemperatur für die Schaltplatine die das Saunaheizgerät steuert. Einstellung 50 – 85 °C. Aktivieren / Deaktivieren. Wenn die Überhitzungsgrenze ein- oder ausgeschaltet ist.

Korrigierte Temperatur Wählen Sie „Nein“, um die aktuelle Temperatur anzuzeigen, oder „Ja“ für die Durchschnittstemperatur.

Rücksetzung Zeitschalter Pausenprogrammierung. Die 6-stündige Pausenzeit kann zurückgesetzt werden, und es kann ein neuer 12-stündiger Einschaltzyklus und ein 6-stündiger Pausenzyklus für das Saunaheizgerät gestartet werden. Diagnose. Relaissteuerung. Die Relaisausgänge können zur Fehlerbehebung einzeln gesteuert werden.

PIN-Code 666.

Systemstatus. Zeigt Informationen zum Zustand des Steuergeräts, Raumtemperatur, Verwendungsdauer und Softwareversionen an.

Heaternet – Knotenliste. Zeigt Informationen zur Buskommunikation zwischen dem Steuergerät und der Schaltplatine an.

Fehlerprotokoll. Zeigt die letzten 8 Fehlercodes mit Datum und Uhrzeit an. Siehe Seite 10.

- ▣ **Rücksetzung.** Setzt alle Einstellungen auf die Standardwerte zurück. Code 421.

Anweisungen finden Sie auf Seite 7, Rücksetzung.

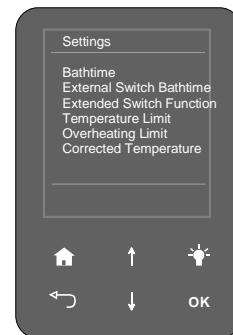
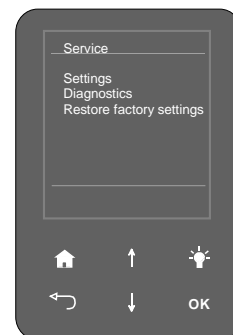
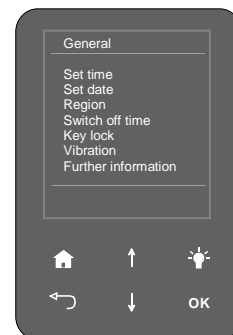

- ▣ **Diagnostics (Diagnose).** Relaissteuerung. Für Diagnosezwecke können Relaisstarts getrennt erfolgen. Code 666. Zusätzliche Relaissteuerung. Für Diagnosezwecke können Relaisstarts getrennt erfolgen. Code 666. Systemstatus. Anzeige von Informationen über den Zustand des Steuergeräts, die Temperatur, die Betriebszeit und die Softwareversionen.
- ▣ **Heaternet** - Knotenliste. Erteilt Informationen über den Signalaustausch zwischen Platine und Steuergerät.
- ▣ **Error log** Zeigt die letzten 8 Fehlercodes mit den betreffenden Daten und Uhrzeiten an. Siehe Seite 10.
- ▣ **Restore Factory Settings (Werkseinstellungen wiederherstellen).** Alle Daten werden auf ihren Default-Status zurückgesetzt. Code 421.
Siehe Anleitungen auf Seite 7, Werkseinstellungen wiederherstellen,

5. Funktion des externen Schalters

EIN/AUS-Drucktaste (Optional)

Das Saunaheizgerät kann mit der EIN/AUS-Drucktaste fernbedient werden, beispielsweise an einer Hotelrezeption bei Anforderung der Saunabenuztung zu nicht planmäßigen Zeiten. Die LED der Drucktaster leuchtet auf, um anzuzeigen, dass das Saunaheizgerät eingeschaltet wurde. Das Saunaheizgerät läuft entsprechend der am Steuergerät T2 eingestellten max. Zeit und Temperatur. Wurde die Wochen- oder die 24h-Programmierung vorgenommen, blinkt die LED an der Drucktaste langsam. Das schnelle Blinken der Anzeigeleuchte bedeutet, dass das Saunaheizgerät auf Standby steht (niedrige Temperatur im Saunaraum). Wenn eine unregelmäßige (nicht planmäßige) Zeit für die Saunabenuztung gefordert wird, kann die Programmänderung über die Wochen- oder die 24h-Programmierung oder im Standby-Modus erfolgen.

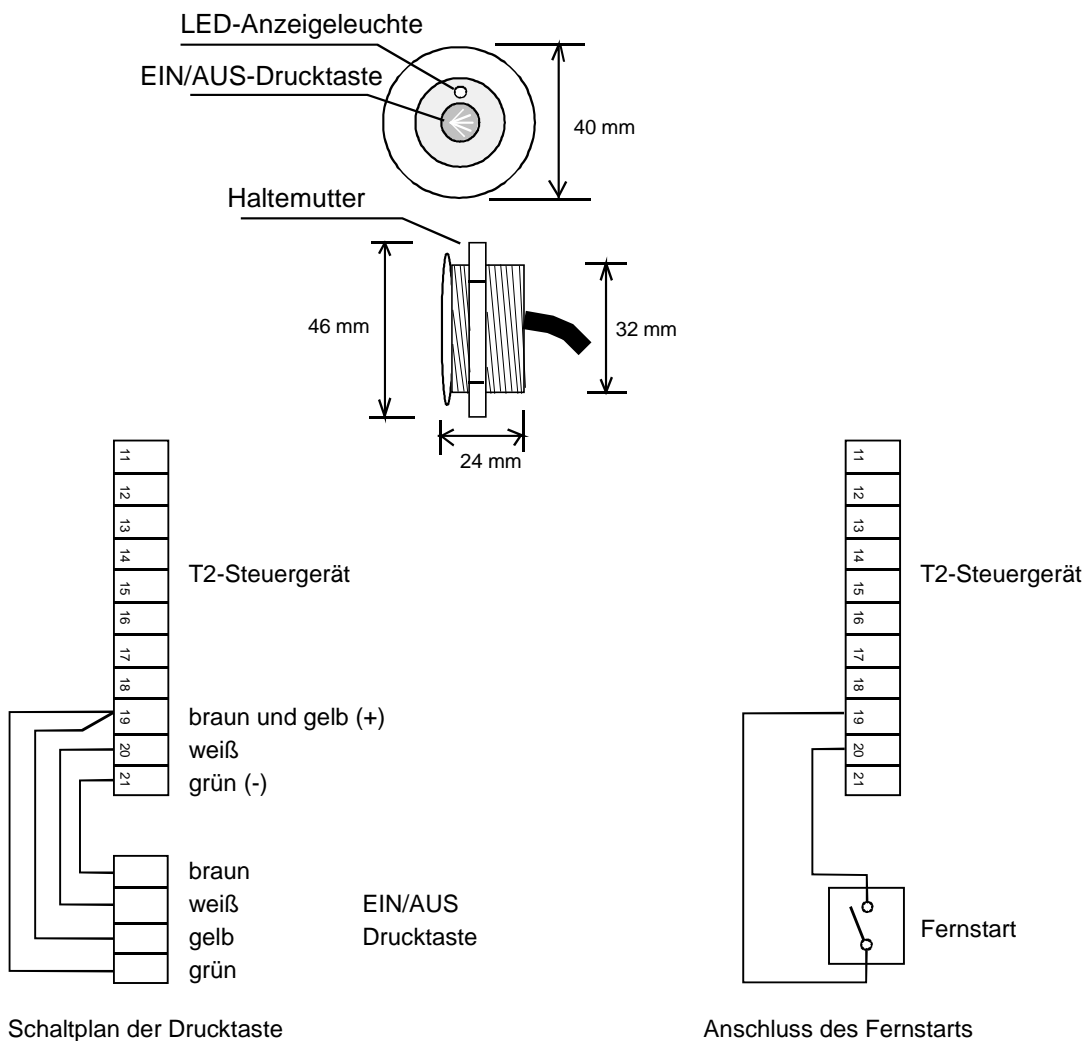

Der Fernstart kann mit einer Information zum make-Ausgangsanschluss implementiert werden. Das Signal des Kontaktstücks kann ein Impuls sein, wobei der erste Impuls das Saunaheizgerät einschaltet und der zweite Impuls ausschaltet. Andernfalls kann der Kontakt für die Dauer der Fernsteuerung geschlossen werden, sodass das Saunaheizgerät ausgeschaltet wird, sobald der Kontakt wieder öffnet.

6. ROHS

Ympäristönsuojeluun liittyviä ohjeita

Tämän tuotteen käyttöään päätyttyä sitä ei saa hävittää normaalin talousjätteen mukana, vaan se on toimitettava sähkö- ja elektroniikkalaitteiden kierrätykseen tarkoitettuun keräyspisteeseen.

Symboli tuotteessa, käyttöohjeessa tai pakkauksessa tarkoittaa sitä.



Valmistusaineet ovat kierrätettävissä merkintänsä mukaan. Käytettyjen laitteiden uudelleenkäytöllä, materiaalien hyödyntämisellä tai muulla uudelleenkäytöllä teet arvokkaan teon ympäristömme hyväksi. Tuote palautetaan ilman kiuaskiviä ja verhoukiviä kierrätyskeskukseen.

Tietoa kierrätyspaikoista saat kuntasi palvelupisteestä.

Anvisningar för miljöskydd

Denna produkt får inte kastas med vanliga hushållssopor när den inte längre används. Istället ska den levereras till en återvinningsplats för elektriska och elektroniska apparater.

Symbolen på produkten, handboken eller förpackningen refererar till detta.



De olika materialen kan återvinnas enligt märkningen på dem. Genom att återanvända, nyttja materialen eller på annat sätt återanvända utsliten utrustning, bidrar du till att skydda vår miljö.

Produkten returneras till återvinningscentralen utan bastusten och eventuell täljstensmantel.

Vänligen kontakta de kommunala myndigheterna för att ta reda på var du hittar närmaste återvinningsplats.

Instructions for environmental protection

This product must not be disposed with normal household waste at the end of its life cycle. Instead, it should be delivered to a collecting place for the recycling of electrical and electronic devices.

The symbol on the product, the instruction manual or the package refers to this.



The materials can be recycled according to the markings on them. By reusing, utilising the materials or by otherwise reusing old equipment, you make an important contribution for the protection of our environment. Please note that the product is returned to the recycling centre without any sauna rocks and soapstone cover.

Please contact the municipal administration with enquiries concerning the recycling place.

Hinweise zum Umweltschutz

Dieses Produkt darf am Ende seiner Lebensdauer nicht über den normalen Haushaltsabfall entsorgt werden, sondern muss an einem Sammelpunkt für das Recycling von elektrischen und elektronischen Geräten abgegeben werden.

Das Symbol auf dem produkt, der Gebrauchsanleitung oder der Verpackung weist darauf hin.



Die Werkstoffe sind gemäß ihrer Kennzeichnung wiederverwertbar. Mit der Wiederverwendung, der stofflichen Verwertung oder anderen Formen der Verwertung von Altgeräten leisten Sie einen wichtigen Beitrag zum Schutze unserer Umwelt. Dieses Produkt soll ohne Steine und Specksteinmantel an dem Sammelpunkt für Recycling zurückgebracht werden.

Bitte erfragen Sie bei der Gemeindeverwaltung die zuständige Entsorgungsstelle.

Manuel d'installation et d'utilisation **Helo T2**

RÉGULATEUR RA – 28 (T2)

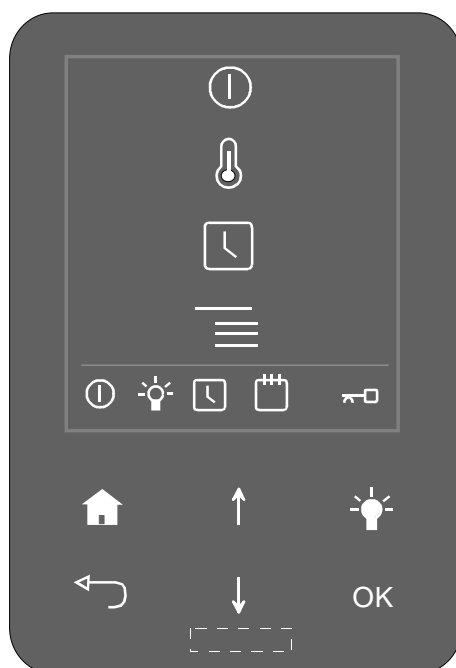

Table des matières

1.	Généralités	2
1.1	Vérifier les points suivant avant de prendre un bain de vapeur	2
1.2	Informations générales disponibles sur le panneau de commande	2
2.	Schéma de connexion	3
3.	Schéma de base des connexions des bornes et de l'installation	4
4.	Installation et utilisation du panneau de commande T2	5
4.1	Panneau de commande T2	6
4.2	Fonctions du panneau de commande	7
5.	Fonction de commutation externe	10
6.	RoHS	11

1. Généralités

1.1 Vérifier les points suivants avant de prendre un bain de vapeur

1. Vérifier qu'il est possible de prendre un bain de vapeur dans la cabine de sauna.
2. Vérifier que la porte et la fenêtre du sauna sont fermées.
3. Vérifier que le chauffe-sauna contient des pierres conformes aux recommandations du fabricant. Ces pierres doivent recouvrir les éléments chauffants et doivent être empilées dans le chauffe-sauna en laissant beaucoup d'espace autour.
4. Des températures proches de 70 °C permettent de profiter au mieux du sauna.

1.2 Informations générales disponibles sur le panneau de commande

Le panneau de commande 1601 – 28 (T2) et l'armoire à relais 2005 – 14 (WE – 14) peuvent être utilisés avec les chauffe-saunas suivants :

- SKLE - 1105 -
- SKLA - 1112 -

L'armoire à relais doit être installée à l'extérieur de la cabine de sauna. Les câbles doivent être installés en utilisant les protocoles d'une installation permanente. Un boîtier de distribution avec une installation semi-permanente dans le chauffe-sauna doit être fixé dans la cabine de sauna. Attention : le non-respect des distances minimum préconisées par le manuel d'installation peut engendrer un risque d'incendie.

Afin de garantir la sécurité du bain de vapeur, contrôler systématiquement la cabine de sauna avant de mettre le chauffe-sauna en marche.

2. Schéma de connexion

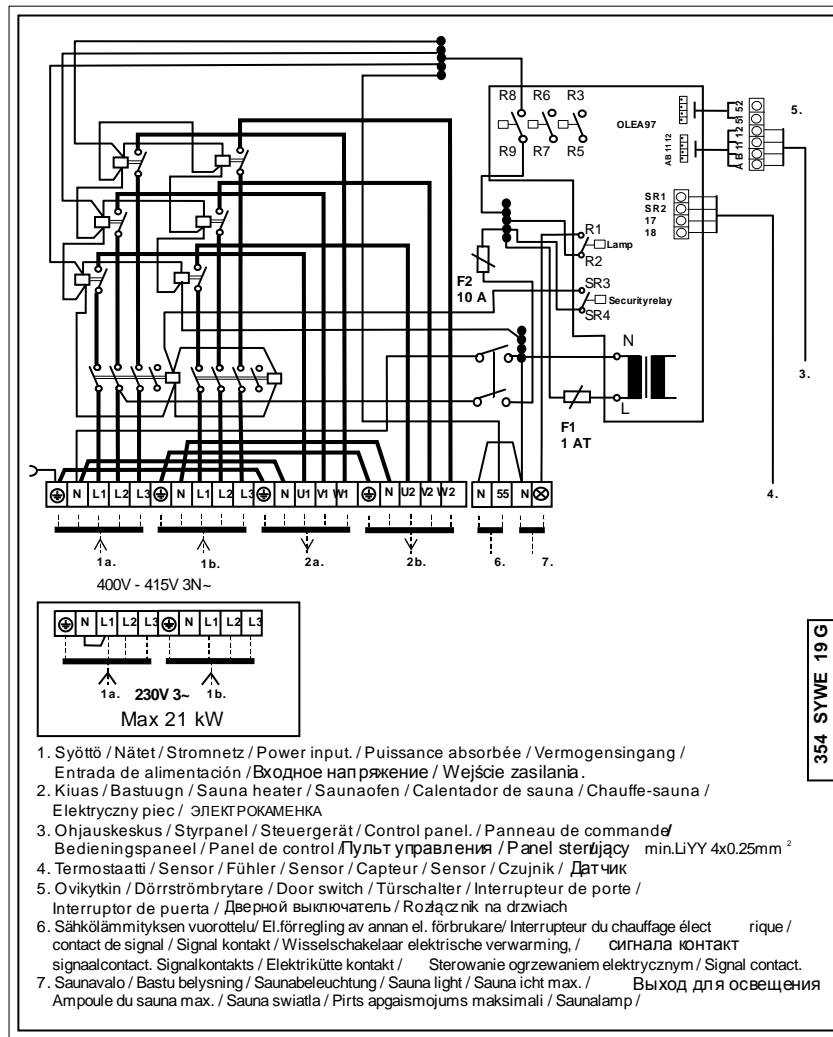

2.1 Raccordement des câbles de commande et de la carte de circuits imprimés

REMARQUE : le câble qui relie l'armoire à relais WE-14 au centre de commande doit (par ex. LiYY 4 x 0,25 mm²). Il doit mesurer 50 m maximum.

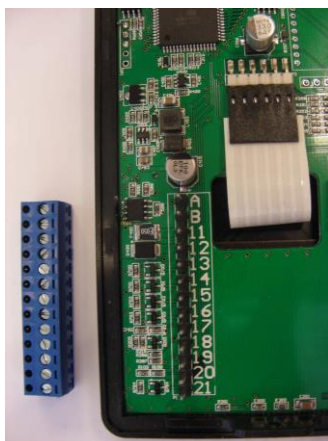

Connexion des repères des bornes A, B, 11 et 12 du panneau de commande T2



Repères des détecteurs SR1 et SR2 mais aussi 17 et 18 de la carte de circuits imprimés

3. Schéma de base des connexions des bornes et de l'installation

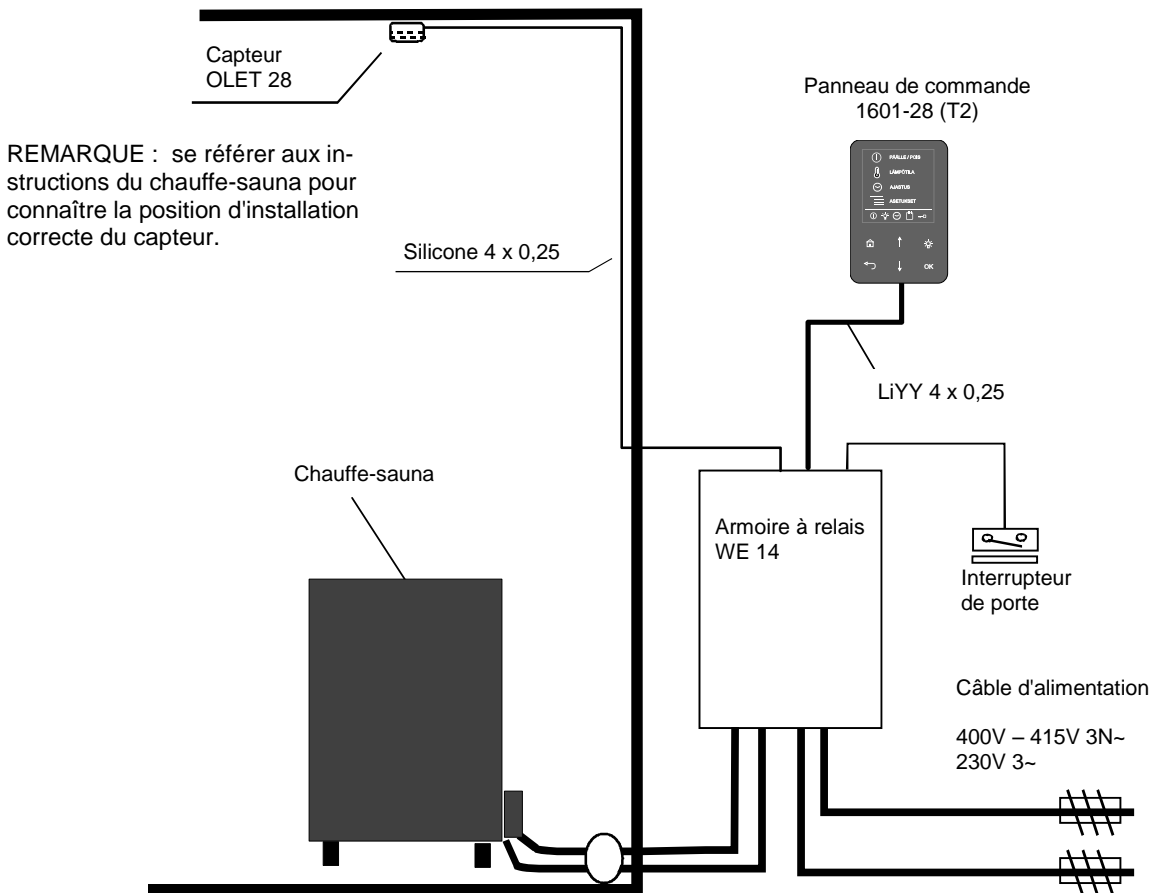
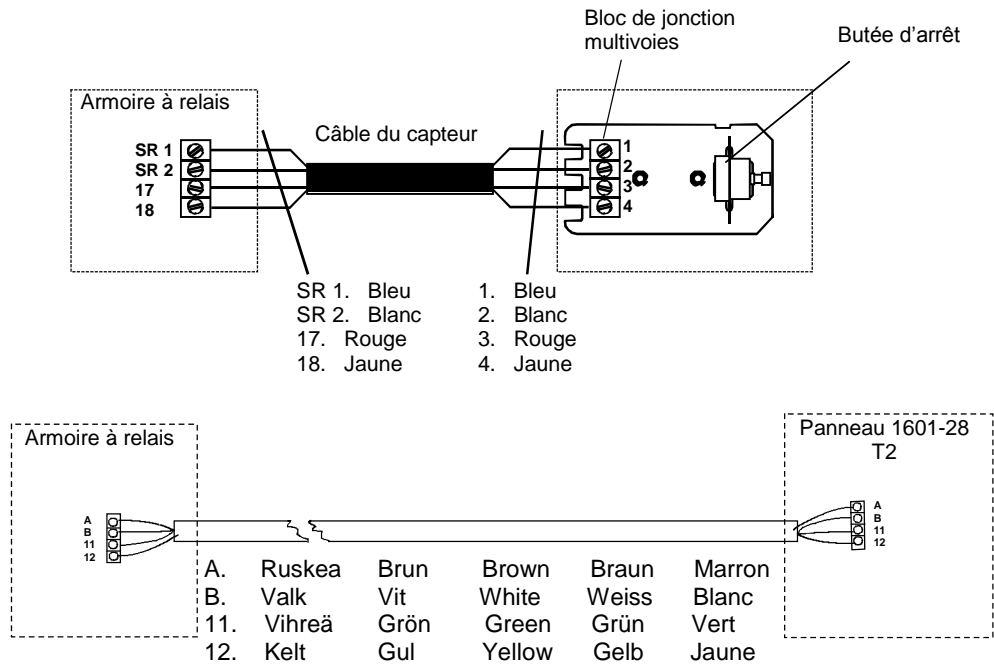

Interrupteur de porte

L'interrupteur de porte correspond à l'interrupteur monté sur la porte du sauna. L'interrupteur est conforme à la réglementation définie dans la section 22.100 de la norme EN 60335 2-53. Les saunas privés et publics, c-à-d. les saunas où le chauffe-sauna peut être désactivé depuis l'extérieur du sauna ou en utilisant une minuterie, doivent avoir un interrupteur de porte.

4. Installation et utilisation du panneau de commande T2

Panneau de commande RA28 (T2)



Desserrer la vis au sommet du panneau de commande.

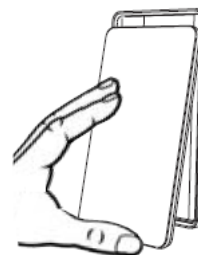

Déposer le châssis et le couvercle du



Installer la partie inférieure du panneau de commande.

REMARQUE : si le panneau de commande est installé dans un environnement humide, utiliser le produit d'étanchéité fourni.

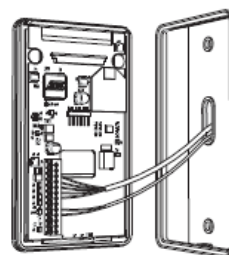

Installer et raccorder le câble.

Pour les instructions de raccordement, voir page 10.



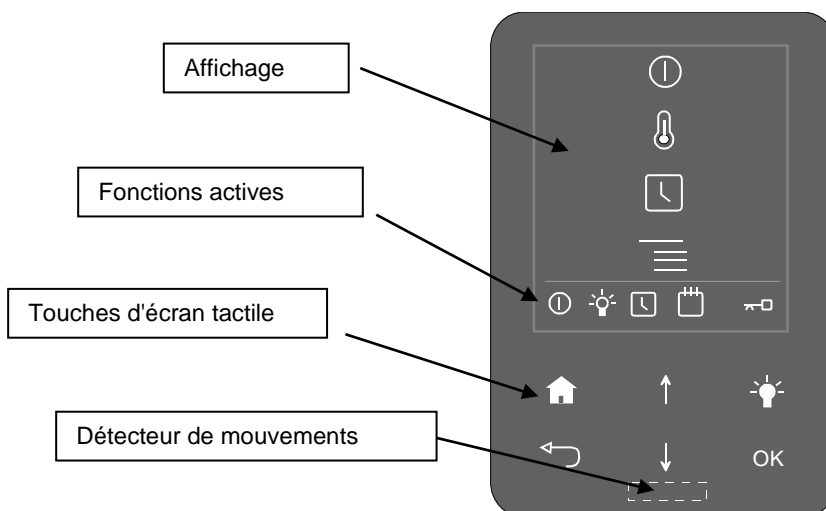

Dimensions du panneau de commande :

- Hauteur 140 mm
- Largeur 80 mm
- Profondeur 22 mm





4.1 Panneau de commande T2







Description des symboles de l'écran :

-  Démarrage et arrêt.
-  Réglage de la température de la cabine de sauna. Valeur 60-110 °C.
-  Minuterie 24 h et minuterie calendrier. La minuterie 24 h peut être prédéfinie entre 0 et 24 heures à l'avance pour activer le chauffe-sauna.
-  Réglages. Ils permettent de définir les informations relatives à la langue, à l'affichage de l'heure, à la maintenance, etc.

Description des symboles actifs :

-  Chauffe-sauna actif/témoin de sauna prêt
-  Commande d'éclairage de la cabine de sauna activée. Elle peut être activée temporairement ou pendant la durée d'utilisation du sauna.
-  Minuterie 24 h du chauffe-sauna activée.
-  Minuterie calendrier active.
-  Verrouillage à clé activé. Le verrouillage se fait en appuyant simultanément sur les touches HOME (ACCUEIL) et RETURN (RETOUR) pendant environ 2 secondes.

Fonctions des touches :

- OK** Choisir une fonction/accepter la fonction.
-  Activer l'éclairage du sauna.
-  Naviguer vers le haut du menu/augmenter la valeur de réglage.
-  Naviguer vers le bas du menu/réduire la valeur de réglage.
-  Touche HOME (ACCUEIL). Permet de revenir à la page d'accueil.
-  La touche BACK (RETOUR) permet de remonter d'une ligne dans le sous-menu. Affiche la température, la durée et la date si la touche est actionnée depuis la page d'accueil.

4.2 Fonctions du panneau de commande :

Généralités

- Le panneau de commande doit être installé à l'extérieur de la cabine de sauna.
- La durée maximum d'un bain de vapeur en cas d'utilisation publique contrôlée est de 18 heures. Avec la commande de minuterie, la durée maximum est de 12 heures, suivie d'une pause obligatoire de 6 heures. Le panneau de commande affiche un message d'erreur si la durée de 12 heures est dépassée. La période de pause peut être réinitialisée séparément à partir du panneau de commande. Pour connaître les instructions, voir Réglages – Entretien – Réglages – Réinitialiser minuterie de pause. En cas d'utilisation privée, la durée d'activation maximum du chauffe-sauna est de 6 heures.
- La période prédéfinie disponible pour la minuterie 24 h est de 24 heures.
- Le panneau de commande inclut également une fonction de calendrier qui peut être utilisée pour activer le chauffe-sauna certains jours et à certaines heures. Toutefois, cette fonction ne doit pas être utilisée dans des conditions d'utilisation institutionnelles contrôlées.
- Un détecteur de mouvement est situé à l'avant du panneau de commande. Si le panneau de commande ne détecte aucun mouvement, il bascule en mode économiseur d'écran pour économiser de l'énergie. Les fonctions activées resteront actives.
- Le panneau de commande est équipé d'un verrouillage à code qui empêche toute utilisation inappropriée du panneau de commande.
- Conformément aux réglementations applicables aux dispositifs électriques, seul un professionnel qualifié est autorisé à raccorder le chauffe-sauna et le panneau de commande à l'alimentation secteur.
- Conformément aux réglementations relatives aux chauffe-saunas, un contacteur de porte doit être installé pour une utilisation dans des conditions sans surveillance afin d'empêcher l'activation à distance du chauffe-sauna (la minuterie calendrier ou 24 h) lorsque la porte de la cabine de sauna est ouverte.

Première mise en service/rétablissement des réglages d'usine :

Sélectionner la région où le chauffe-sauna est utilisé. Sélectionner ensuite

la langue appropriée dans le menu à l'aide des touches fléchées, puis appuyer sur OK.

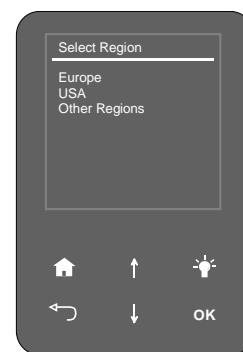

Régler ensuite la date et l'heure. Appuyer sur OK après chaque chiffre.

Sélectionner ensuite l'usage prévu pour le chauffe-sauna. Voici les choix possibles :

- **Supervised facility (Installation surveillée).** Des conditions surveillées au sein d'une installation telle qu'une piscine intérieure, un spa ou une station de cure. La durée maximale de fonctionnement du chauffe-sauna est de 18 heures. Les minuteries (calendrier, 24 h) ne sont pas disponibles pour activer le chauffe-sauna.
- **Time controlled (Basé sur le temps).** Temps d'activation prédéfini du chauffe-sauna. La durée d'activation maximum du chauffe-sauna est de 12 heures. Les minuteries (calendrier, 24 h) sont disponibles pour la mise en marche du chauffe-sauna.
- Utilisation dans un **sauna privé**. La durée d'activation maximum du chauffe-sauna est de 6 heures.
L'utilisation de la minuterie prédéfinie est possible, mais pas l'utilisation de la minuterie de calendrier.

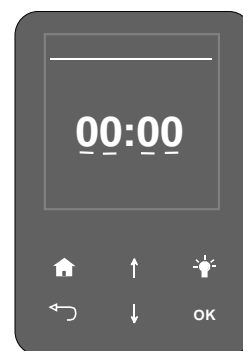

Choisir ensuite la durée du bain de vapeur. La période de marche sélectionnée pour le chauffe-sauna peut être réglée sur le maximum ou moins. En d'autres termes, 0-18 heures, 0-12 heures ou 0-6 heures, selon le type d'utilisation.

Choisir ensuite l'utilisation du contacteur de porte. Selon la réglementation relative aux dispositifs électriques, un contacteur de porte doit être installé et activé dans les situations où le chauffe-sauna peut être activé à distance et/ou à partir d'une minuterie et lorsqu'aucune vérification préalable du sauna n'est réalisée. Avant toute utilisation à distance, comme indiqué ci-dessus, la porte de la cabine de sauna doit être fermée et l'option qui convient doit, si nécessaire, être sélectionnée sur le panneau de commande. Il sera alors possible d'activer le chauffe-sauna.



Le contacteur de porte peut également être utilisé pour un usage institutionnel surveillé et à des fins privées.

Mode de base :

Sur son mode de base, l'écran du panneau de commande est éteint. Lorsque le panneau de commande détecte un objet, une main par exemple, à moins de 50 mm de la partie avant, l'écran s'allume automatiquement. Le retrait de l'objet active le mode d'économie d'énergie de l'écran, après une période désignée. La période d'arrêt de l'écran peut être réglée sur une valeur comprise entre 10 secondes et 5 minutes secondes (voir la sélection : Settings (Réglages) - General (Généralités) - Period to turn-off (Période d'arrêt)).

Activation du chauffe-sauna :

le chauffe-sauna peut être activé en sélectionnant l'icône MARCHE/ARRÊT de la page d'accueil (par défaut) avant d'appuyer sur OK. Cela entraîne l'élévation de la température du sauna jusqu'à celle indiquée dans la mémoire du panneau de commande. Le chauffage restera actif le temps indiqué dans la mémoire du panneau de commande. Pour modifier la température cible : voir ci-dessous. Le chauffe-sauna reste allumé la durée indiquée dans Settings (Réglages) - Maintenance - Settings (Réglages) - Bathing time limit (Limite de durée du bain de vapeur). Le chauffe-sauna peut également être coupé à tout moment en appuyant sur OK sur la page d'accueil.

Appuyer sur RETOUR à partir de la page d'accueil pour indiquer la date et l'heure ainsi que la température de la cabine de sauna.

Réglage de la température de la cabine de sauna :

Pour régler la température souhaitée dans la cabine de sauna, choisir la deuxième icône de la page d'accueil à partir du haut et appuyer sur OK. Il est possible de modifier la température à l'écran en appuyant sur les flèches orientées vers le haut ou vers le bas. Accepter la température en appuyant sur OK.

Il est possible de limiter les températures admises dans la cabine de sauna à partir de Settings (Réglages) - Maintenance (code 124) - Settings (Réglages) - Temperature limit (Limite de température)
Valeurs disponibles : 60 °C-110 °C.

Minuterie :

Le chauffe-sauna peut être pré-programmé de deux façons : Avec la minuterie calendrier (calendrier) ou 24 h (minuterie) : ces options sont disponibles à partir du menu Timer (Minuterie) - Calendar or timer (Calendrier ou minuterie). Dans la minuterie calendrier, il est possible de définir des programmes de bains de sauna pour différents jours de la semaine.

Minuterie calendrier :

- 1/6 Réglage de l'heure de début
- 2/6 Réglage de l'heure de fin
- 3/6 Réglage de la température
- 4/6 Réglage du type de fonction, Actif = Le chauffe-sauna démarre avec une température cible définie.

Veille = Le chauffe-sauna augmente la température jusqu'à un réglage inférieur à la température cible. La température de veille inférieure est réglée via le menu : Settings (Réglages) - Sauna – Standby (Veille) ; valeur 0-20 °C. L'affichage indique S (mode veille) en regard de R (Run). Lorsque le mode veille est activé, le symbole de veille s'affiche au bas de l'écran.

- 5/6 Réglage des jours de la semaine souhaités
- 6/6 Réglage d'une répétition, par semaine ou par mois

Le calendrier indique Fonction 1, les jours et heures sélectionnés ainsi que la température réglée ; l'icône de calendrier apparaît également au bas de l'écran.

La minuterie 24 h :

Réglage de l'heure d'activation du chauffe-sauna. Le chauffe-sauna restera allumé jusqu'à ce que le temps maximum défini par le panneau de commande soit atteint. Pendant cette période, il maintiendra la température définie par le panneau de commande.

Le chauffe-sauna peut être arrêté avec le bouton OK ou en appuyant sur le bouton Marche/Arrêt, si celui-ci est installé.

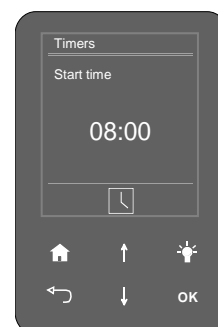
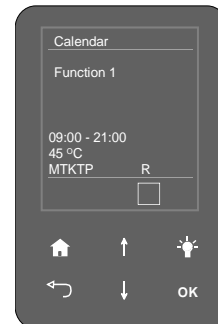
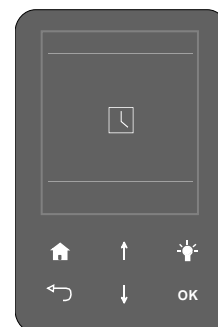
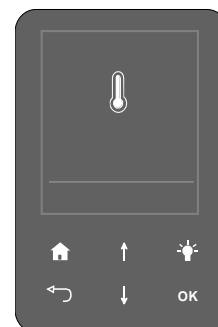
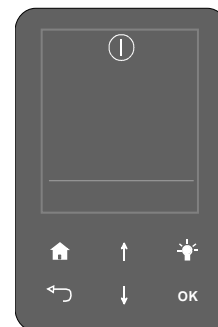

Réglages

Le panneau de commande comporte les sous-menus suivants :

Cabine de sauna

▣ **Standby (Veille)**. La température de veille peut être réglée entre 0 et 20 °C au-dessous de la température cible.

La température de veille peut également être utilisée si l'utilisateur préfère une température inférieure dans la cabine de sauna ; la température peut ensuite être rétablie sur la température cible. Cette propriété est applicable avec la fonction calendrier uniquement.

Généralités

▣ **Set time (Régler l'heure)**. L'heure du jour est définie en appuyant sur l'une des touches fléchées jusqu'à ce que le nombre choisi apparaisse. Confirmer le choix en appuyant sur OK pour sélectionner le nombre suivant.

▣ **Set Date (Régler la date)**. Une fois l'année choisie sélectionnée, appuyer sur OK. Le mois peut alors être défini ; appuyer sur OK pour confirmer. Choisir finalement le jour du mois puis appuyer sur OK.

▣ **Région (Région)**. Sélectionner la langue via ce menu qui propose 10 langues différentes. Appuyer sur OK après avoir choisi la langue.

Les degrés Celsius (°C) ou Fahrenheit (°F) peuvent être sélectionnés via l'échelle de température.

Il est également possible de sélectionner une horloge sur 12 ou 24 heures.

▣ **Switch off Time (Heure d'arrêt)**. Régler l'heure d'arrêt de l'écran du panneau de commande. Elle peut être réglée entre 10 s et 5 min Appuyer sur OK après la sélection.

▣ **Key Lock (Verrouillage à clé)**. Ralenti. Peut être réglé entre 10 s et 5 min après la dernière touche sélectionnée sur le panneau de commande. Activer en appuyant sur OK.

L'utilisation non autorisée du panneau de commande peut être interdite en définissant un verrouillage à clé.

Le code défini à l'usine par défaut est 0000. Le code peut être modifié en sélectionnant d'abord le code actuel puis le nouveau code. Confirmer chaque chiffre en appuyant sur la touche OK.

Le verrouillage à clé peut être activé à partir du Verrouillage par code, Non ou Oui suivi de OK.

▣ **Vibration**. Cette fonction facilite l'utilisation des menus : la vibration met l'accent sur le choix des réglages et confirme le fait qu'un code approprié a été saisi. Sélectionner Oui ou Non puis confirmer en appuyant sur OK.

▣ **Further Information (Informations supplémentaires)**. Le numéro de série du panneau de commande et la version du logiciel s'affichent.

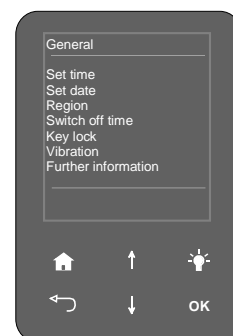
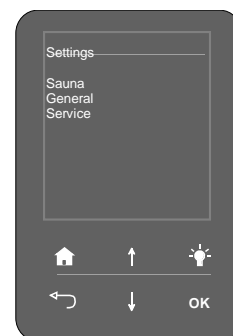

Entretien

▣ **Entretien**. Le menu Entretien est accessible à l'aide du code 124.

▣ Dans le menu **Réglages**, les sous-menus suivants sont disponibles :

Limite de durée du bain de vapeur. Régler la durée d'activation maximum du chauffe-sauna ; utilisation publique contrôlée : 1 min – 18 heures ; utilisation publique avec minuterie : 1 min – 12 heures. Remarque ! Pour un usage privé, 1 min – 6 heures. Appuyer sur OK après chaque chiffre.

Contacteur d'extension de durée du bain de vapeur. Un bouton-poussoir marche/arrêt de démarrage à distance doit être raccordé. La durée d'activation maximum avec le bouton-poussoir marche/arrêt peut être programmée.

Commande externe. Sélection de l'utilisation via le bouton-poussoir marche/arrêt de démarrage à distance. Utilisation marche/arrêt. L'utilisation du chauffe-sauna peut également être contrôlée à l'aide du bouton-poussoir marche/arrêt.

Extension de la durée du bain de vapeur. La durée sélectionnée peut être étendue à l'aide du bouton-poussoir marche/arrêt,

jusqu'à la durée maximum définie avec le panneau de commande. **Se reporter à la section Contacteur d'extension de durée du bain de vapeur.**

Limite de température. Réglage de la température maximum du sauna, entre 60 et 110 °C. **surchauffe**. Réglage de la limite de température pour la carte de circuit imprimé contrôlant le chauffe-sauna.

Réglage entre 50 et 85 °C. Activer/désactiver. Activation/désactivation de la limite de surchauffe.

Température corrigée. Sélectionner Non pour afficher la température en temps réel ; sélectionner Oui pour afficher la température moyenne.

Réinitialiser minuterie de pause. La période de pause de 6 heures peut être réinitialisée et un nouveau cycle de 12 heures d'activation/6 heures de pause peut être lancé pour le chauffe-sauna.

▣ **Diagnostics**. Commande de relais. Les sorties de relais peuvent être contrôlées séparément à des fins de diagnostic.

Code PIN : 666.

État du système. Indique les informations relatives à l'état du panneau de commande, à la température ambiante, à la durée d'utilisation et aux versions logicielles.

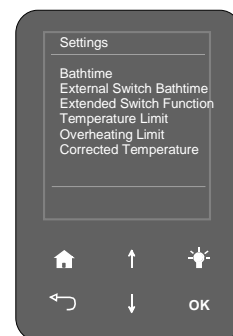
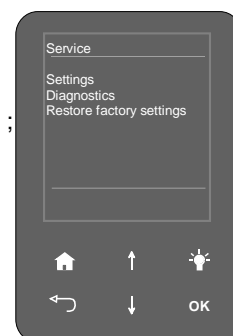

Réseau de chauffage – liste de nœuds. Indique les informations relatives à la communication bus entre le panneau de commande et la carte de circuit imprimé.
 Journal d'erreurs. Affiche les 8 derniers codes d'erreurs, avec la date et l'heure. Se reporter à la page 10.
 ▣ **Réinitialisation.** Réinitialise tous les réglages aux valeurs par défaut. Code 421.
 Pour les instructions, voir page 7.

5. Fonction de commutation externe

Bouton-poussoir Marche/Arrêt (En option)

Le chauffe-sauna peut être activé à distance avec le bouton-poussoir Marche/Arrêt, à partir de la réception d'un hôtel par exemple, en cas de périodes d'utilisation du sauna non programmées. Le témoin DEL du bouton-poussoir s'allume pour indiquer que le chauffe-sauna est activé. Le chauffe-sauna reste activé pendant toute la durée d'activation des réglages maximum de durée et de température définis sur le panneau de commande T2. Si la minuterie calendrier ou 24 h a été programmée, le témoin DEL du bouton-poussoir clignote lentement. Un témoin à clignotement rapide signifie que le chauffe-sauna est en mode veille (la température de la cabine de sauna est abaissée). Si une période d'utilisation irrégulière du sauna (non programmée) est requise, la modification du programme ordinaire peut être réalisé à partir des modes Calendrier, Minuterie 24 h ou Veille.



Schéma du circuit du bouton-poussoir



Branchement du démarrage à distance

Le démarrage à distance peut être installé à l'aide d'un connecteur de sortie. Le signal de contact peut être à impulsions : la première impulsion allume le chauffe-sauna et la deuxième coupe la commande du chauffe-sauna. Le contact peut aussi être fermé pendant toute la durée de la commande à distance de façon à ce que le chauffe-sauna s'éteigne lorsque le contact s'ouvre.

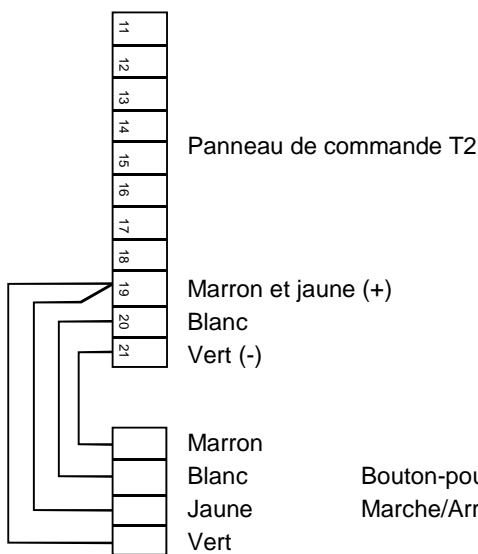
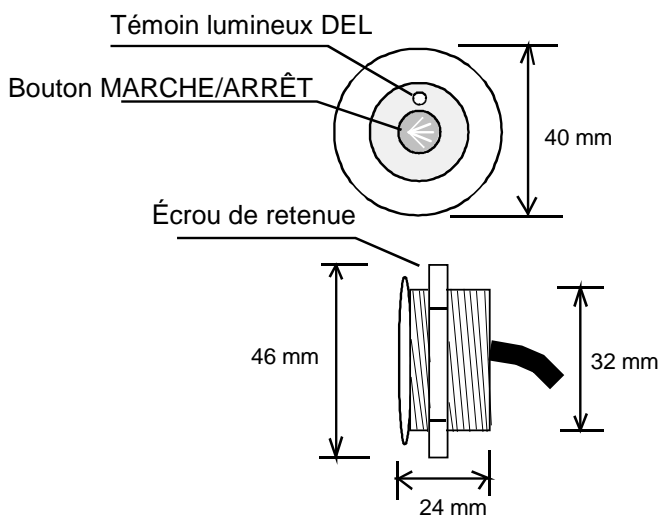
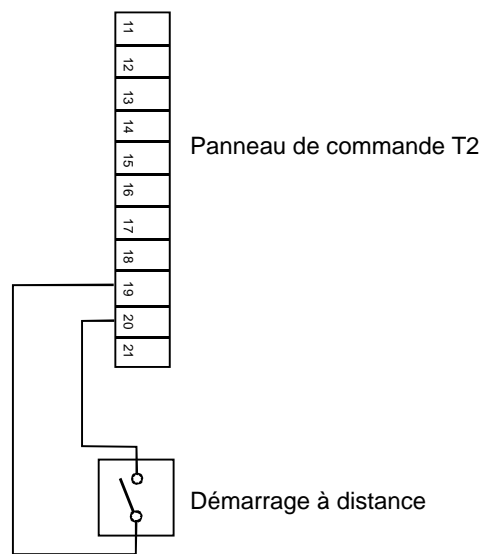
6. ROHS

Instrucciones de protección medioambiental

Este producto no debe ser tratado como un residuo doméstico normal al final de su vida útil, sino que debe depositarse en el punto de recogida adecuado para el reciclaje de equipos eléctricos y electrónicos.

La presencia de este símbolo en el producto, en el manual de instrucciones o en el paquete indica lo anteriormente mencionado.



Los materiales pueden reciclarse según las marcas que figuren en ellos. Mediante la reutilización o aprovechamiento de estos materiales, o la reutilización de equipos antiguos, se contribuye de manera importante a la protección del medio ambiente. Nota: este producto debe entregarse en el centro de reciclaje sin las piedras de sauna ni la cubierta de esteatita.

Para obtener información acerca del punto de reciclaje, póngase en contacto con la administración municipal.

Instructions for environmental protection

This product must not be disposed with normal household waste at the end of its life cycle. Instead, it should be delivered to a collecting place for the recycling of electrical and electronic devices.

The symbol on the product, the instruction manual or the package refers to this.



The materials can be recycled according to the markings on them. By reusing, utilising the materials or by otherwise reusing old equipment, you make an important contribution for the protection of our environment. Please note that the product is returned to the recycling centre without any sauna rocks and soapstone cover.

Please contact the municipal administration with enquiries concerning the recycling place.

Instructies ter bescherming van het milieu

Dit product mag aan het einde van de levensduur niet worden weggegooid via het normale huishoudafval. In plaats daarvan moet het worden afgegeven bij een inzamelplaats voor het recyclen van elektrische en elektronische apparaten.

Dit is waar het symbool op het product, de gebruiksaanwijzing of de verpakking naar verwijst.



Het materiaal kan worden gerecycled op basis van de aangebrachte markeringen. Door hergebruik van materialen of oude apparaten levert u een belangrijke bijdrage aan de bescherming van ons milieu. Lever het afgedankte product af bij de inzamelplaats zonder saunastenen of het deksel van speksteen.

Voor vragen over de inzamelplaats kunt u contact opnemen met de gemeente.

Instructions pour la protection de l'environnement

Ce produit ne doit pas être mêlé aux ordures ménagères en fin de vie. Il doit être déposé dans un centre de collecte pour le recyclage des appareils électriques et électroniques.

Le symbole apposé sur le produit, la notice d'utilisation ou l'emballage l'indique.



Les matières peuvent être recyclées conformément à leur marquage. En réutilisant, recyclant les matières ou en utilisant différemment un vieil équipement, vous contribuez considérablement à la protection de l'environnement. Attention : ce produit doit être déposé au centre de recyclage sans pierres et sans parement en stéatite.

Veillez contacter votre Municipalité pour connaître le centre de recyclage.

Manual de instalación y uso del **Helo T2**

CENTRO DE CONTROL

RA- 28 (T2)

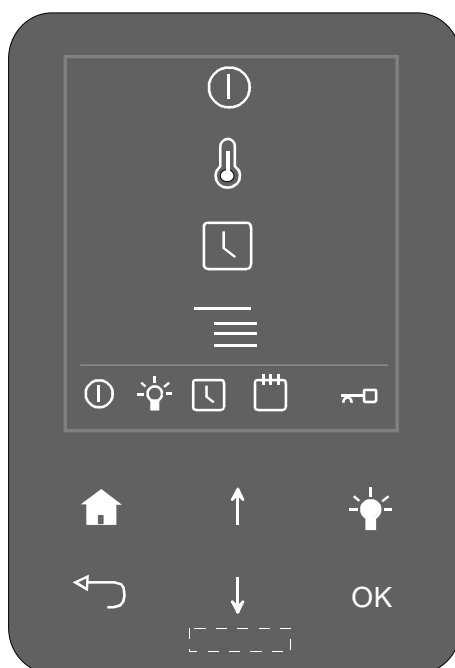

Índice

1. General	2
1.1 Compruebe las siguientes informaciones antes de usar la sauna	2
1.2 Información general sobre el panel de control	2
2. Diagrama de circuitos	3
3. Esquema básico de las conexiones del terminal y de la instalación	4
4. Instalación y uso del panel de control del T2	5
4.1 Panel de control del T2	6
4.2 Funciones del panel de control	7
5. Botón de encendido / apagado del control remoto	10
6. Restricciones a la utilización de determinadas sustancias peligrosas	11

1. General

1.1 Compruebe las siguientes informaciones antes de usar la sauna

1. Compruebe que la sala de la sauna sea adecuada para su uso.
2. Compruebe que la puerta y la ventana de la sala de la sauna estén cerradas.
3. Compruebe que el calentador de la sauna esté lleno de piedras que cumplan las recomendaciones del fabricante; las piedras deben cubrir las resistencias; las piedras deben estar apiladas en el calentador de la sauna dejando una gran separación entre ellas.
4. Para disfrutar de una agradable experiencia en la sauna, las temperaturas deben rondar los 70 °C.

1.2 Información general sobre el panel de control

El centro de control 1601 – 28 (T2) y la caja del contactor 2005 – 14 (WE – 14) se pueden utilizar con los siguientes calentadores de sauna:

- | | |
|---------------|-------------|
| - SKLE - | 1105 - |
| - SKLA - | 1112 - |

Se debe instalar la caja del contactor fuera de la sala de la sauna. Se deben instalar los cables utilizando los protocolos para una instalación permanente. Se debe acoplar un cuadro de división con una instalación semipermanente en el calentador de la sauna dentro de la sala de la sauna. Precaución: si no se mantiene la separación mínima indicada en el manual de instalación, puede haber riesgo de incendio. Compruebe siempre que la sauna tenga las condiciones adecuadas para su uso antes de encender el calentador de la sauna.

2. Diagrama de conexión

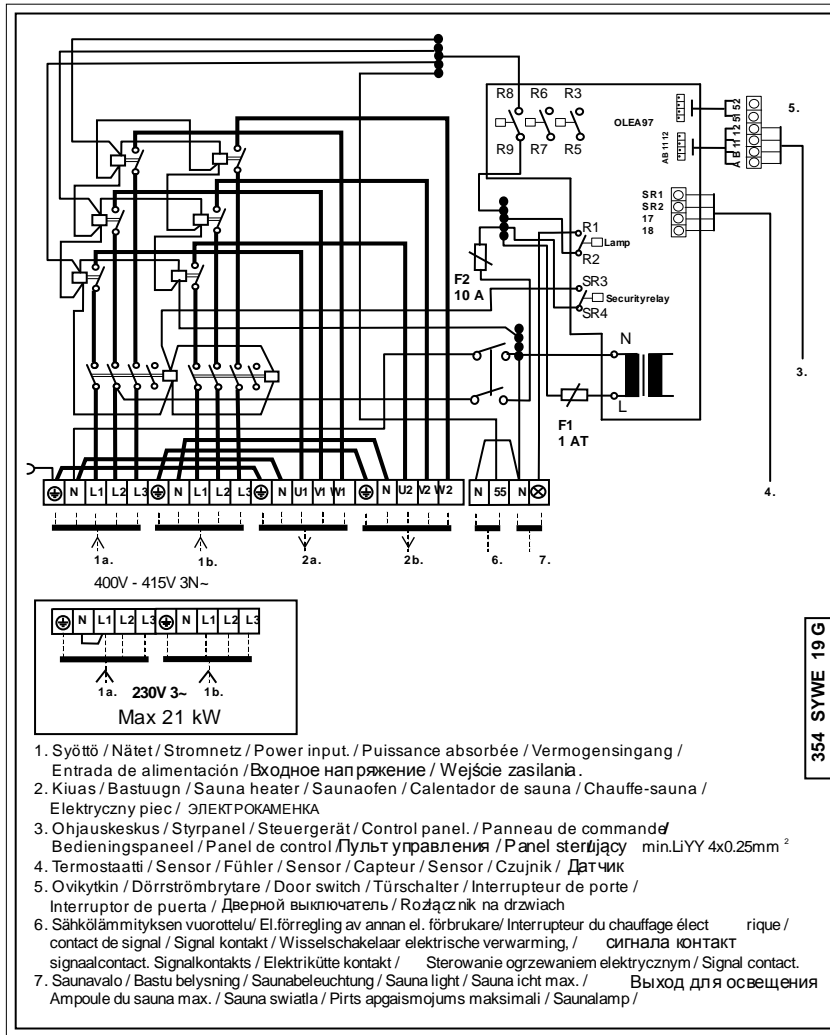

2.1 Conexión de los cables de control y de la placa del circuito

NOTA: el cable que conecta la caja del contactor WE - 14 con el centro de control debe ir apantallado, ej. LiYY 4 X 0,25 mm². La longitud máxima del cable es de 50 m.

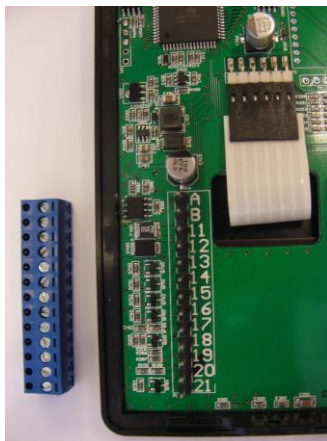

Conexión de los marcadores de terminales A, B, 11 y 12 del panel de control del T2



Marcadores de sensores SR1 y SR2 así como, el 17 y 18 de la placa del circuito

3. Esquema básico de las conexiones del terminal y de la instalación

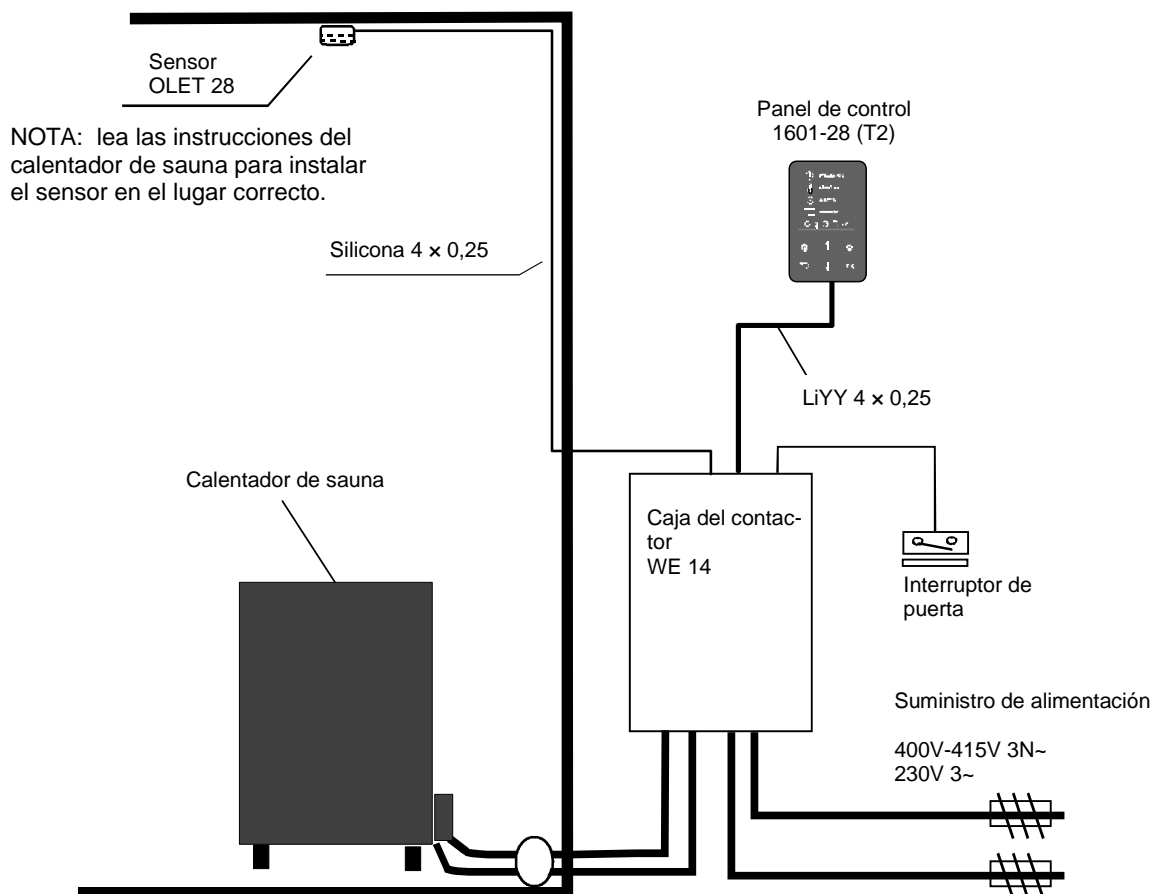
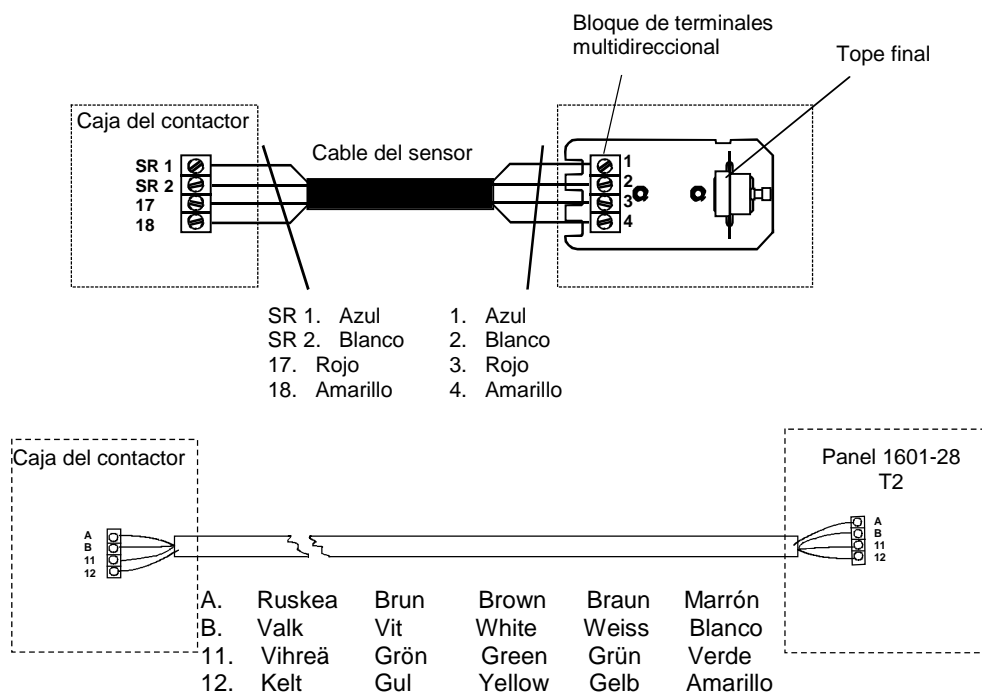

Interruptor de puerta

El interruptor de puerta es el interruptor situado en la puerta de la sauna. Este interruptor cumple las normativas establecidas en el apartado 22.100 de la norma EN 60335 2-53. Las saunas públicas y privadas, p. ej., las saunas en las que se pueda encender el calentador desde el exterior de las mismas o mediante un temporizador, deben contar con un interruptor de puerta.

4. Instalación y uso del panel de control del T2

Panel de control RA28 (T2)



Afloje el tornillo de la parte superior del panel de control

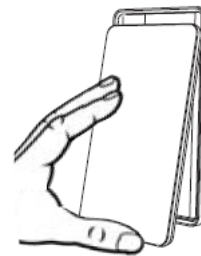

Retire el marco del panel de control y la tapa.



Instale la pieza inferior del panel de control.
NOTA: si el panel de control se instala en un entorno húmedo, utilice el material sellante que se incluye.

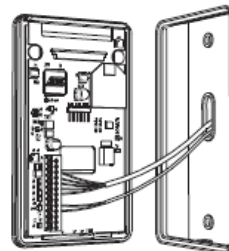

Instale y conecte el cable. En la página 10 se detallan las instrucciones de conexión.

Dimensiones del panel de control:

- Altura: 140 mm
- Anchura: 80 mm
- Profundidad: 22 mm

4.1 Panel de control del T2

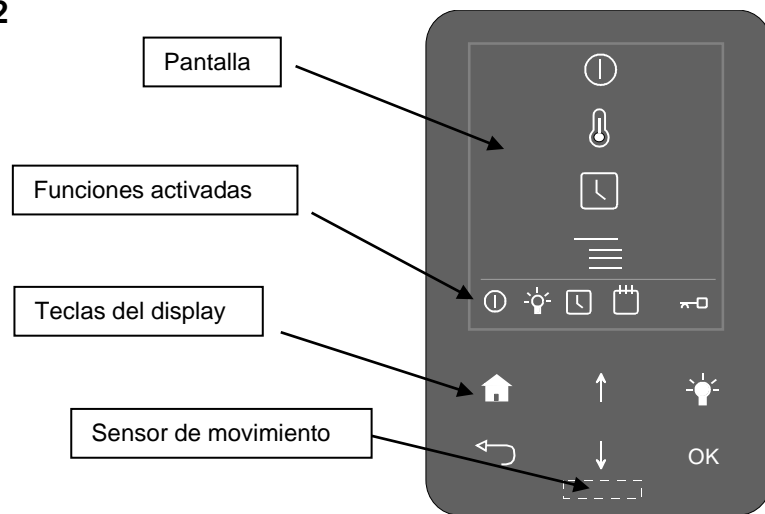

Significado de los símbolos de la pantalla:

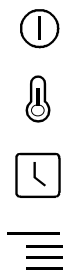

Inicio y parada.

Ajuste de la temperatura de la sala de la sauna. Valor 60 - 110 °C.

Temporizador de 24 h y temporizador de calendario. El temporizador de 24 h puede ser programado de 0 a 24 horas antes para encender el calentador de la sauna.

Ajustes: para configurar el idioma, la pantalla de la hora, el mantenimiento, la información, etc.

Significado de los símbolos activados:



Calentador de la sauna encendido / Indicador de encendido de la sauna.

Control de iluminación de la sala de la sauna encendido. Se puede encender de forma temporal o durante el periodo de uso de la sauna.

Temporizador de 24 h del calentador de la sauna encendido.

Temporizador de calendario encendido.

Bloqueo de teclado activado. Se desbloquea presionando las teclas «INICIO» y «VOLVER» simultáneamente durante aproximadamente 2 segundos.

Funciones de las teclas:



OK: Seleccionar una función / Aceptar.

Iluminación: Activar la iluminación de la sauna.

Arriba: Desplazarse hacia arriba en el menú / Aumentar el valor de configuración

Abajo: Desplazarse hacia abajo en el menú / Disminuir el valor de configuración

Inicio (casa): Tecla «INICIO». Vuelve al inicio del menú.

Volver: Tecla «VOLVER». Sube un nivel en el menú secundario.

Si presionamos la tecla en la pantalla de inicio, muestra la temperatura, la hora y la fecha.

4.2 Funciones del panel de control:

General

- El panel de control está diseñado para instalarlo fuera de la sala de la sauna.
- El tiempo de baño máximo en una instalación supervisada es de 18 horas. Con el control de temporizador, el tiempo máximo es de 12 horas.
- A continuación, es obligatorio realizar una pausa de 6 horas. El panel de control muestra un mensaje de error si se superan las 12 horas. El periodo de pausa puede reiniciarse desde el panel de control de forma independiente, consulte las instrucciones en Ajustes – Mantenimiento – Ajustes –Reiniciar temporizador de pausa. En uso particular, el tiempo máximo para el calentador de la sauna es de 6 horas.
- El periodo predeterminado disponible para el temporizador de 24 h es de 24 horas.
- El panel de control también incluye una función de calendario que puede ser utilizada para encender el calentador de la sauna determinados días a determinadas horas. Sin embargo, esta función no debe ser utilizada en instalaciones supervisadas.
- Hay un sensor de movimiento en la parte delantera del panel de control. Si el panel de control no detecta ningún movimiento, se activa el salvapantallas para ahorrar energía. Las funciones activadas continuarán funcionando.
- El panel de control está equipado con una función de bloqueo para evitar el uso inadecuado del panel.
- De acuerdo con las normativas sobre dispositivos eléctricos, solamente personal cualificado puede conectar el calentador de la sauna y el panel de control a la red eléctrica.
- De acuerdo con las normativas sobre los calentadores de sauna, se debe instalar un interruptor en la puerta en caso de que no haya supervisión para evitar que se encienda de forma remota el calentador de la sauna (el temporizador de calendario o el temporizador de 24 h) mientras la puerta de la sala de la sauna esté abierta.

Primer encendido / Restablecimiento de los ajustes de fábrica:

Seleccione la región geográfica en donde se va a usar la sauna. Después, seleccione el idioma adecuado del menú usando las teclas con forma de flecha y pulse «OK».



Ajuste la hora y la fecha. Tras seleccionar cada número pulse «OK».

A continuación, seleccione el uso para el que está destinado el calentador de la sauna. Las opciones son:

- **Supervised facility (Instalación supervisada).** Instalación con condiciones de supervisión, como piscina interior, spa o balneario. El tiempo máximo de funcionamiento para el calentador de la sauna es de 18 horas. Los temporizadores (calendario, 24 h) no están disponibles para encender el calentador de la sauna.
- **Time controlled (Con control de tiempo).** Hora predeterminada para encender el calentador de la sauna. El tiempo máximo de funcionamiento para el calentador de la sauna es de 12 horas. Los temporizadores (calendario, 24 h) están disponibles para encender el calentador de la sauna.
- **Uso particular de la sauna.** El tiempo máximo de funcionamiento del calentador de la sauna es de 6 horas.

Es posible utilizar el temporizador predeterminado. No es posible utilizar el temporizador de calendario.

Después, seleccione la duración del tiempo de la sauna. El periodo de funcionamiento seleccionado para el calentador de la sauna va desde el tiempo máximo permitido al mínimo permitido, es decir, 0 - 18 horas, 0 - 12 horas, 0 - 6 horas, dependiendo del tipo de uso.

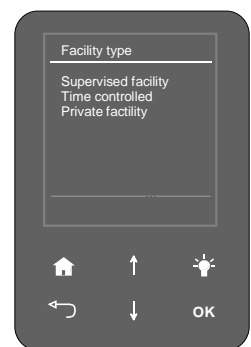
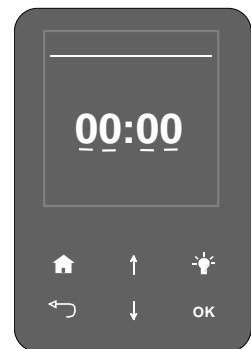

A continuación, seleccione el uso del interruptor de la puerta. De acuerdo con las normativas sobre dispositivos eléctricos, se debe instalar un interruptor en la puerta y un interruptor de encendido si existe la posibilidad de que el calentador de la sauna pueda ser encendido de forma remota y / o el temporizador, en caso de que no se realice ninguna comprobación previa de la sauna. Antes de utilizar el uso remoto, como se menciona anteriormente, la puerta de la sala de la sauna debe estar cerrada y se debe activar la opción adecuada en el panel de control. Esto permitirá encender el calentador de la sauna.

El interruptor de la puerta también puede ser utilizado en instalaciones supervisadas y en instalaciones privadas.

Modo básico:

En el modo básico, la pantalla del panel de control no está encendida. Si el panel de control detecta un obstáculo, p. ej. un mano, a menos de 50 mm de su superficie delantera, la pantalla se activa automáticamente. Si retiramos el obstáculo, la pantalla volverá al modo de ahorro de energía, después de un periodo determinado. Se puede ajustar el periodo de apagado de la pantalla con un valor entre 10 segundos y 5 minutos (ver selección: Settings (Ajustes) - General (General) - Period to turn-off (Periodo de apagado)).

Encendido del calentador de la sauna:

Se puede encender el calentador de la sauna utilizando el icono de inicio / parada en la pantalla inicial (por defecto) y pulsar «OK». De esta forma, el calentador de la sauna aumentará la temperatura a la que está indicada en la memoria del panel de control. También, el calentamiento durará el periodo indicado en la memoria del panel de control. Cambio de la temperatura objetivo - ver más abajo. El calentador de la sauna se mantiene encendido durante el periodo indicado en Ajustes - Mantenimiento - Ajustes - Tiempo límite de sauna. Se puede apagar el calentador de la sauna en cualquier momento presionando «OK» en la pantalla inicial.

Si presionamos «VOLVER» mientras estamos en la pantalla inicial, aparecerán la fecha y la hora, así como la temperatura de la sala de la sauna.

Ajuste de la temperatura de la sala de la sauna:

Para ajustar la temperatura deseada en la sala de la sauna, seleccione el segundo icono de la parte de arriba de la pantalla inicial y pulse «OK». Se puede cambiar la temperatura en la pantalla pulsando las flechas hacia arriba o hacia abajo. Acepte la temperatura elegida pulsando «OK».

Puede fijar un límite a las temperaturas permitidas de la sala de la sauna entrando en Settings (Ajustes) - Maintenance (Mantenimiento) (código 124) - Settings (Ajustes) - Temperature limit (Límite de temperatura).

Valores disponibles: 60 °C - 110 °C

Temporizadores:

El calentador de la sauna puede programarse de dos maneras diferentes: Utilizando el temporizador (calendario) o el temporizador de 24 h (temporizador). Se pueden seleccionar en el menú: Temporizador de calendario o temporizador. En el temporizador de calendario, puede programar los horarios de la sauna para los diferentes días de la semana.

Temporizador de calendario:

1/6 ajuste de la hora de inicio

2/6 ajuste de la hora de apagado

3/6 ajuste de temperatura

4/6 ajuste del tipo de función; Encendido = El calentador de la sauna se enciende con una temperatura objetivo programada.

Modo de espera = El calentador de la sauna aumenta la temperatura a un valor que es inferior a la temperatura objetivo. La temperatura inferior del modo de espera se ajusta utilizando el menú: Settings (Ajustes) - Sauna – Standby (Modo de espera); valor 0 - 20 °C. En la pantalla aparece una S (standby) (para modo de espera), al lado de la R (Run). Cuando el modo de espera está activo, el símbolo correspondiente aparece en la parte inferior de la pantalla.

5/6 ajuste de los días deseados de la semana

6/6 ajuste de una repetición, de la semana o del mes

Por último, el calendario muestra la función 1, las horas y días seleccionados, así como la temperatura configurada; también aparece el icono del calendario en la parte inferior de la pantalla.

El temporizador de 24 h:

Ajuste de la hora del encendido del calentador de la sauna. El calentador de la sauna se mantendrá encendido hasta que se termine el tiempo máximo configurado en el panel de control. Para este periodo, se mantendrá la temperatura configurada en el panel de control.

Se puede apagar el calentador de la sauna antes de tiempo utilizando la tecla «OK» o pulsando el botón de encendido / apagado si se ha instalado uno.

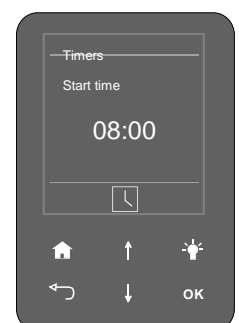
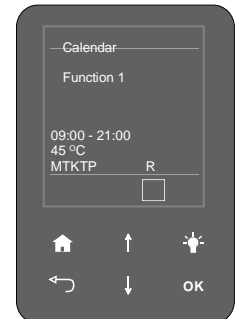
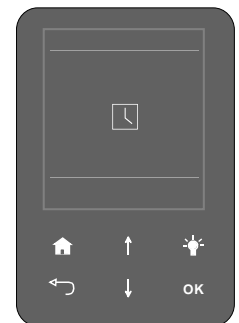
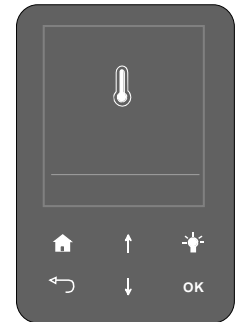
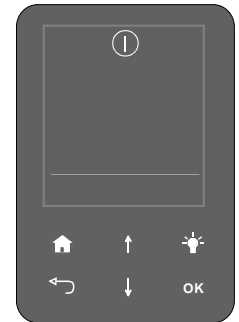
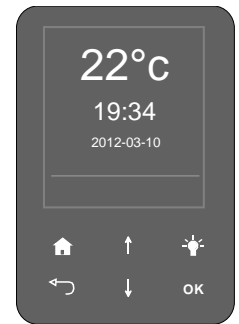

Ajustes

El panel de control tiene los siguientes menús secundarios:

Sauna

▣ **Standby (Modo de espera).** La temperatura del modo de espera puede ser configurada de 0 a 20 °C por debajo de la temperatura objetivo.

La temperatura del modo de espera puede ser utilizada también si el usuario de la sauna prefiere una temperatura de la sala de la sauna más baja; tras el uso por parte de este usuario, la temperatura puede volver a subirse hasta la temperatura objetivo. Esto se puede aplicar de forma adecuada solamente a través de la función del calendario.

General

▣ **Set time (Ajustar la hora).** La hora del día se configura pulsando cualquiera de las teclas con forma de flecha hasta que aparece el número correcto. Confirme la selección pulsando «OK» para poder seleccionar el siguiente número.

▣ **Set Date (Ajustar fecha).** Cuando haya seleccionado el año correcto, pulse «OK». Ahora puede seleccionar el año; pulse «OK» para confirmar. Por último, seleccione el día del mes y pulse «OK».

▣ **Region (Región).** Seleccione el idioma usando este menú. Hay 10 idiomas diferentes disponibles en este menú. Pulse «OK» después de seleccionar el idioma adecuado.

Puede seleccionar la escala de temperatura en grados Celsius (°C) o Fahrenheit (°F).

También, puede escoger entre un reloj de 24 horas o de 12 horas.

▣ **Switch off Time (Tiempo de apagado).** Configure el tiempo de apagado de la pantalla del panel de control, el tiempo puede ser configurado entre 10 s y 5 min. Después de seleccionar el tiempo deseado, pulse «OK».

▣ **Key Lock (Bloqueo de teclado).** La disminución de la velocidad. Se puede configurar entre 10 s y 5 min después del último toque al panel de control. Se activa pulsando «OK».

Se puede evitar el uso no autorizado del panel de control configurando un bloqueo de teclado con código.

El código de fábrica es 0000. Se puede cambiar el código seleccionado primero el código actual y a continuación, introduciendo un código nuevo, cada número debe ser precedido por la tecla «OK».

El bloqueo de teclado con código puede ser activado desde el menú: Tecla de bloque con código, No o Sí, seguido de «OK».

▣ **Vibration (Vibración).** El propósito de esta función es facilitar el uso del menú: la vibración enfatiza la selección de configuración y confirma que se ha presionado la tecla adecuada. Seleccione Sí o No y confirme con «OK».

▣ **Further Information (Información adicional).** El número de serie del panel de control y el número de versión del software del equipo aparecen.

Mantenimiento

▣ **Mantenimiento.** Puede acceder al menú de mantenimiento con el código 124.

▣ En el menú **Ajustes** encontrará los siguientes menús secundarios.

Tiempo límite de baño. Ajuste el tiempo máximo de funcionamiento del calentador de la sauna, en una instalación supervisada es de 1 min –

18 horas, en una instalación controlada por temporizador: 1 min – 12 horas.

Nota: para uso particular: 1 min – 6 horas. Seleccione un número y pulse OK.

Interruptor para ampliar el tiempo de baño. El botón de encendido y apagado debe estar conectado.

Puede configurar el funcionamiento máximo con el botón de encendido y apagado.

Control externo. Selecciónelo con el pulsador de encendido y apagado del control remoto.

Encendido / apagado. El calentador también se puede controlar con el botón de encendido y apagado. Ampliar el tiempo de baño. Puede aumentar el tiempo seleccionado con el botón de encendido y apagado. El tiempo máximo es el configurado en el controlador. **Consulte el apartado «Interruptor para ampliar el tiempo de baño».**

Límite de temperatura. La temperatura máxima de la sauna se puede ajustar entre 60 y 110 °C.

sobrecalentamiento. Ajuste de la temperatura del límite para la placa de circuito que controla el calentador de la sauna.

Ajuste entre 50 y 85 °C. Activar / Desactivar. El límite de sobrecalentamiento puede activarse o desactivarse.

Temperatura corregida. Seleccione «No» si desea ver la temperatura en tiempo real o «Sí» para ver la temperatura media.

Reiniciar temporizador de pausa. El periodo de pausa de 6 horas puede reiniciarse para que vuelva a empezar el ciclo de 12 horas de funcionamiento y pausa de 6 horas en el calentador de la sauna.

▣ **Diagnóstico.** Relé de control. Las salidas de relé pueden controlarse de forma independiente para resolver los problemas.

El código PIN es 666.

Estado del sistema. Información general sobre el estado del panel de control, la temperatura de la sala, el

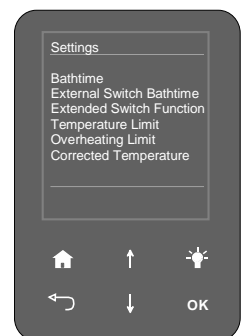
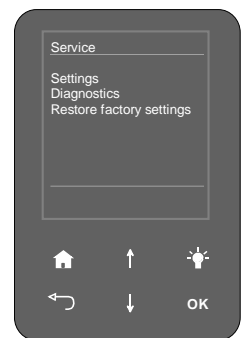
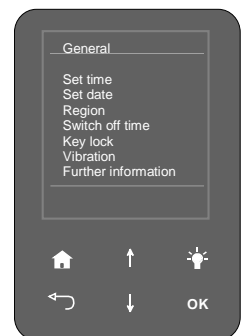
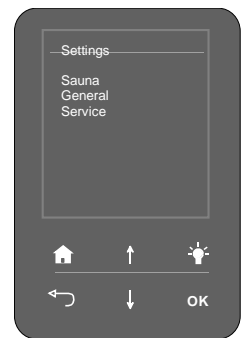

tiempo de uso y las versiones de software.

Red del calentador – lista de nodos. Información de la comunicación mediante bus entre el panel de control y la placa del circuito.

Registro de errores. Indica los 8 últimos códigos de error con fecha y hora. Consulte la página 10.

▣ **Reiniciar.** Reinicia todos los ajustes de los valores predeterminados. Código 421.

Consulte el apartado «Reinicio» en la página 7 de las instrucciones.

5. Función del botón externo

Botón de encendido / apagado (Opcional)

Se puede encender el calentador de la sauna de forma remota utilizando el botón de encendido / apagado, por ejemplo desde la recepción de un hotel en caso de recibir peticiones de uso de la sauna que no estén programadas. El indicador luminoso LED del botón se enciende para indicar que el calentador de la sauna ha sido activado. El calentador de la sauna permanecerá encendido siempre que se haya programado el tiempo máximo y la temperatura en el panel de control del T2. Si el temporizador de calendario o el temporizador de 24 h ha sido programado, el indicador luminoso LED del botón parpadeará lentamente. Si el indicador parpadea rápidamente significa que el calentador de la sauna está en modo de espera (temperatura de la sala de la sauna inferior). Si es necesario usar la sauna en una hora irregular (no programada), el cambio en el programa regular puede realizarse desde el calendario, el temporizador de 24 h o los modos de espera.

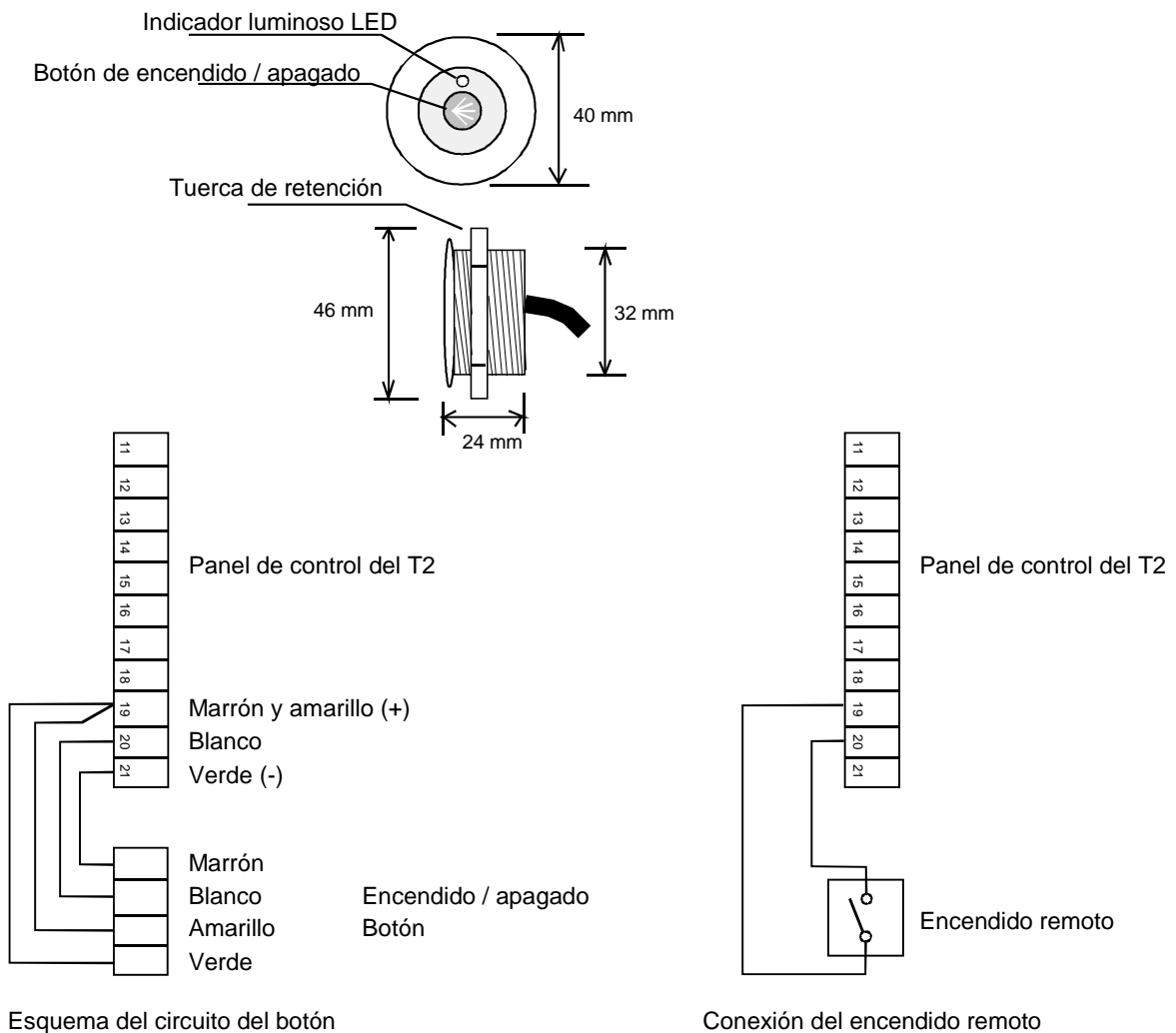

El encendido remoto puede aplicarse con una salida de información del conector.

La señal de contacto puede ser una frecuencia en la que la primera frecuencia conecta el calentador de la sauna y la segunda lo apaga. También se puede cerrar el contacto durante el uso del control remoto para que el calentador de la sauna se apague cuando se abra el contacto.

6. Restricciones a la utilización de determinadas sustancias peligrosas

Instrucciones de protección medioambiental

Este producto no debe ser tratado como un residuo doméstico normal al final de su vida útil, sino que debe depositarse en el punto de recogida adecuado para el reciclaje de equipos eléctricos y electrónicos.

La presencia de este símbolo en el producto, en el manual de instrucciones o en el paquete indica lo anteriormente mencionado.



Los materiales pueden reciclarse según las marcas que figuren en ellos. Mediante la reutilización o aprovechamiento de estos materiales, o la reutilización de equipos antiguos, se contribuye de manera importante a la protección del medio ambiente. Nota: este producto debe entregarse en el centro de reciclaje sin las piedras de sauna ni la cubierta de esteatita.

Para obtener información acerca del punto de reciclaje, póngase en contacto con la administración municipal.

Instructions for environmental protection

This product must not be disposed with normal household waste at the end of its life cycle. Instead, it should be delivered to a collecting place for the recycling of electrical and electronic devices.

The symbol on the product, the instruction manual or the package refers to this.



The materials can be recycled according to the markings on them. By reusing, utilising the materials or by otherwise reusing old equipment, you make an important contribution for the protection of our environment. Please note that the product is returned to the recycling centre without any sauna rocks and soapstone cover.

Please contact the municipal administration with enquiries concerning the recycling place.

Instructies ter bescherming van het milieu

Dit product mag aan het einde van de levensduur niet worden weggegooid via het normale huishoudafval. In plaats daarvan moet het worden afgegeven bij een inzamelplaats voor het recyclen van elektrische en elektronische apparaten.

Dit is waar het symbool op het product, de gebruiksaanwijzing of de verpakking naar verwijst.



Het materiaal kan worden gerecycled op basis van de aangebrachte markeringen. Door hergebruik van materialen of oude apparaten levert u een belangrijke bijdrage aan de bescherming van ons milieu. Lever het afgedankte product af bij de inzamelplaats zonder saunastenen of het deksel van speksteen.

Voor vragen over de inzamelplaats kunt u contact opnemen met de gemeente.

Instructions pour la protection de l'environnement

Ce produit ne doit pas être mêlé aux ordures ménagères en fin de vie. Il doit être déposé dans un centre de collecte pour le recyclage des appareils électriques et électroniques.

Le symbole apposé sur le produit, la notice d'utilisation ou l'emballage l'indique.



Les matières peuvent être recyclées conformément à leur marquage. En réutilisant, recyclant les matières ou en utilisant différemment un vieil équipement, vous contribuez considérablement à la protection de l'environnement. Attention : ce produit doit être déposé au centre de recyclage sans pierres et sans parement en stéatite.

Veuillez contacter votre Municipalité pour connaître le centre de recyclage.

Руководство по установке и эксплуатации **Helo T2**

ПУЛЬТЫ УПРАВЛЕНИЯ RA – 28 (T2)

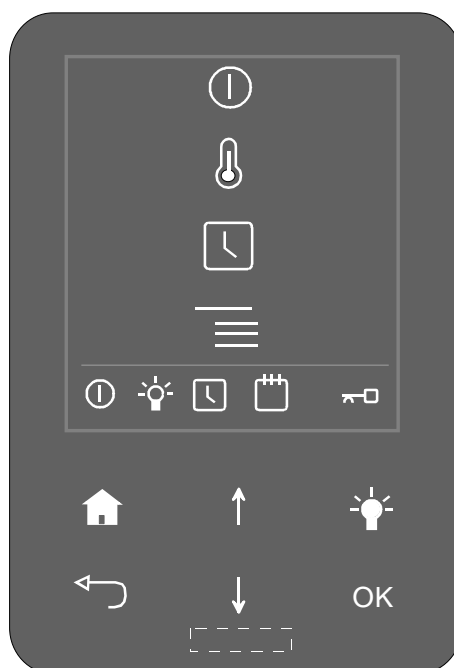

Содержание

1. Общие сведения	2
1.1 Перед тем как воспользоваться сауной, проверьте следующее	2
1.2 Общая информация на панели управления	2
2. Электрическая схема	3
3. Общее руководство по установке и схемам	4
4. Установка и эксплуатация панели управления T2	5
4.1 Панель управления T2	6
4.2 Функции панели управления	7
5. Кнопка On/Off (Вкл./Выкл.) на пульте дистанционного управления	10
7. Директива об ограничении использования потенциально опасных веществ в электрическом и электронном оборудовании (RoHS)	11

1. Общие сведения

1.1 Перед тем как воспользоваться сауной, проверьте следующее

1. Помещение должно быть подходящим для использования в качестве сауны.
2. Двери и окна в помещении должны быть закрыты.
3. Камни, уложенные на нагревателе сауны, должны соответствовать рекомендациям производителя; камни должны закрыть нагревательные элементы; камни должны быть сложены горкой, причем между ними должно оставаться достаточное пространство.
4. Температура комфорта в сауне составляет примерно 70 °C.

1.2 Общая информация на панели управления

Центр управления 1601 - 28 (T2) и кожух контактора 2005-14 (WE - 14) может использоваться вместе со следующими нагревателями для сауны:

- | | |
|---------------|-------------|
| - SKLE - | 1105 - |
| - SKLA - | 1112 - |

Центром управления для кожуха контактора WE 14 является панель 1601 – 28 (RA – 26, T2)

Подробные инструкции можно найти в руководстве пользователя центра управления.

Кожух контактора следует размещать вне помещения сауны. Прокладка кабелей осуществляется по протоколам стационарного монтажа. В помещении сауны необходимо подключить разветвительную коробку с полупостоянным подключением нагревателя. Внимание! Несоблюдение приведенных в инструкциях по монтажу минимальных расстояний может привести к возникновению пожара.

Перед включением нагревателя необходимо всегда проверять помещение сауны, чтобы убедиться, что в нем созданы надлежащие условия.

2. Схема подключения

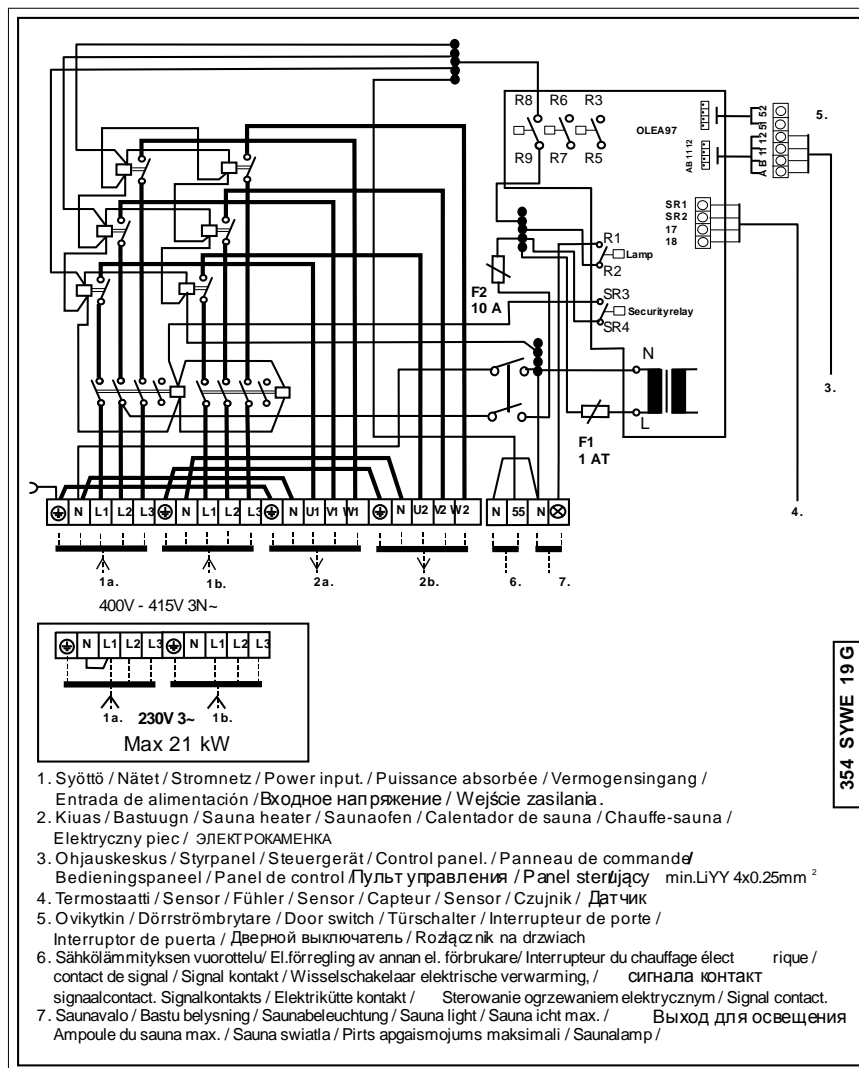

2.1 Подключение кабелей управления и печатной платы

ПРИМЕЧАНИЕ. Кабель между кожухом контактора WE-14 и центром управления должен быть экранированным, например LiYY 4 x 0,25 мм². Максимальная длина кабеля составляет 50 метров.

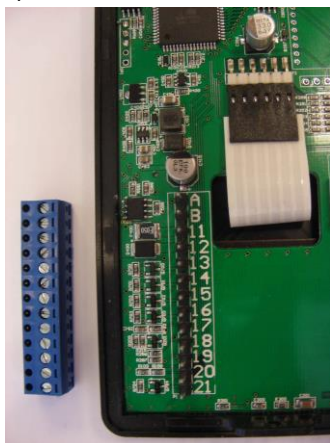

Подключение клеммных контактов А, В, 11 и 12 панели управления Т2

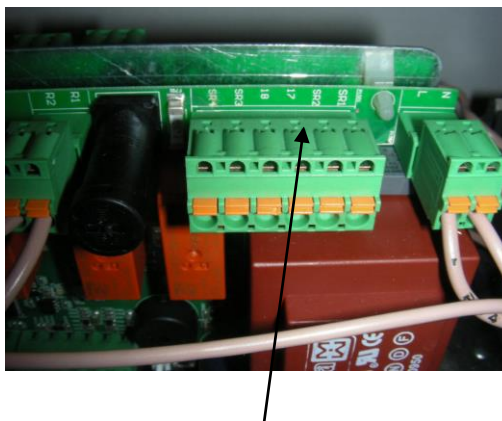

Выводы датчика SR1 и SR2, а также 17 и 18 печатной платы

3. Основная схема клеммных соединений и монтажа

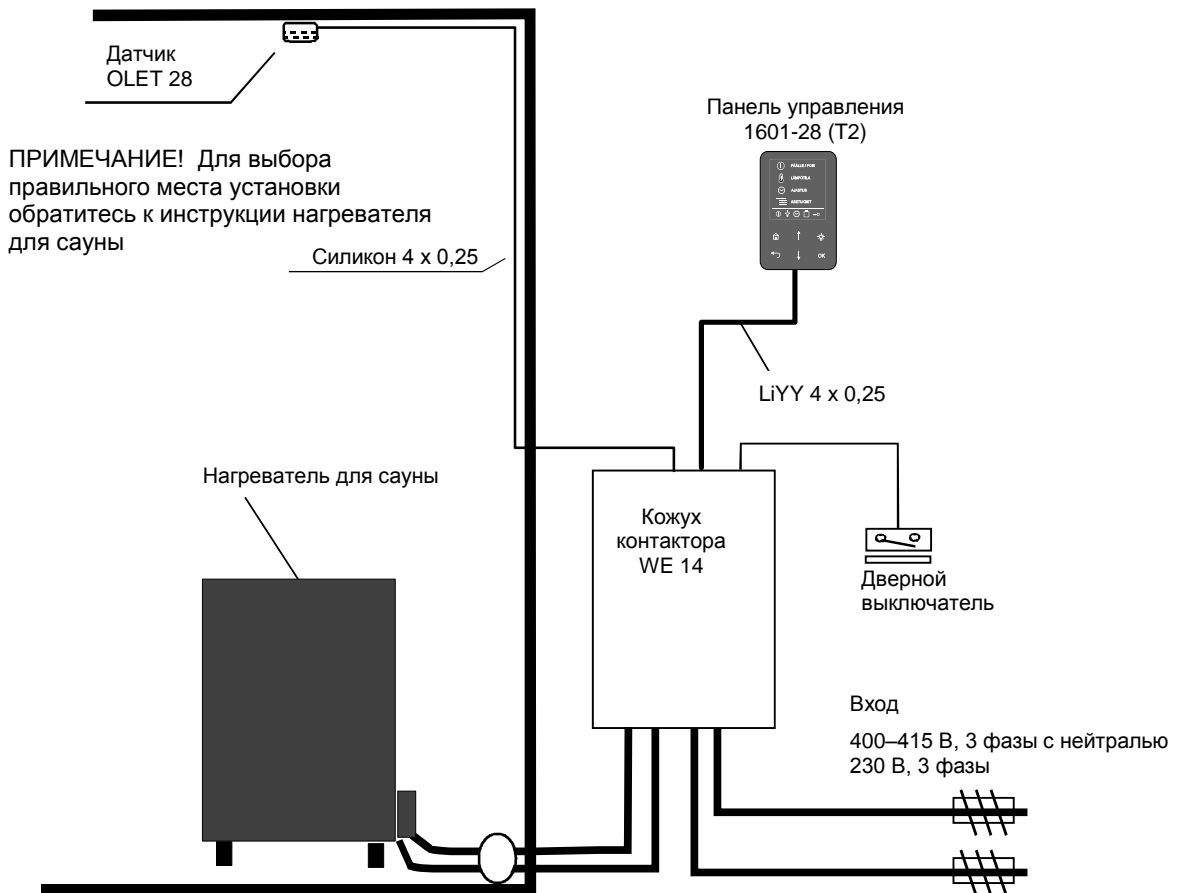
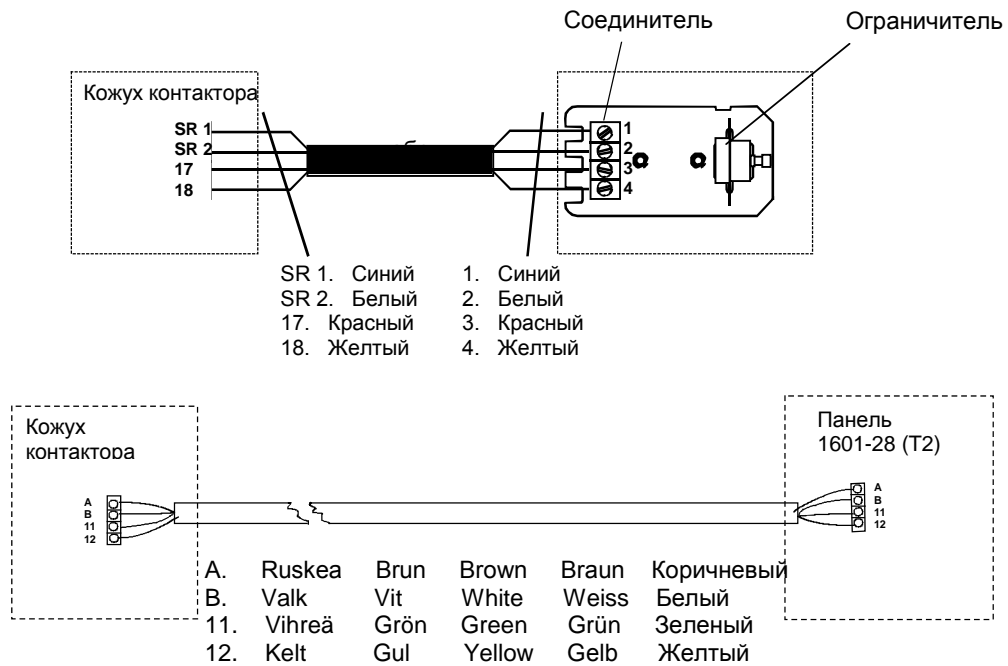

Дверной выключатель

Под дверным выключателем подразумевается выключатель на двери сауны. Этот выключатель соответствует требованиям, изложенным в разделе 22.100 стандарта EN 60335 2-53. Общественные и частные сауны, в которых нагреватель можно включать снаружи сауны или с помощью таймера, должны быть оснащены дверным выключателем.

4. Установка и эксплуатация панели управления T2

Панель управления RA28 (T2)



Отвинтите винт, расположенный на панели управления снизу.



Установите нижний элемент на панель управления.
ПРИМЕЧАНИЕ! Если панель управления устанавливается во влажном помещении, следует использовать предусмотренное уплотнение.

Габариты панели управления:

- Высота 140 мм
- Ширина 80 мм
- Глубина 22 мм

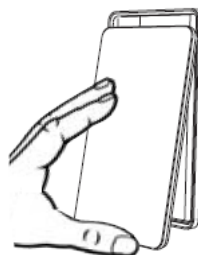

Снимите раму и крышку панели

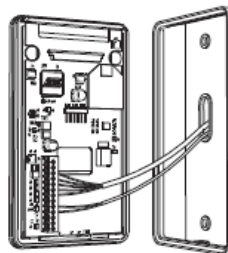



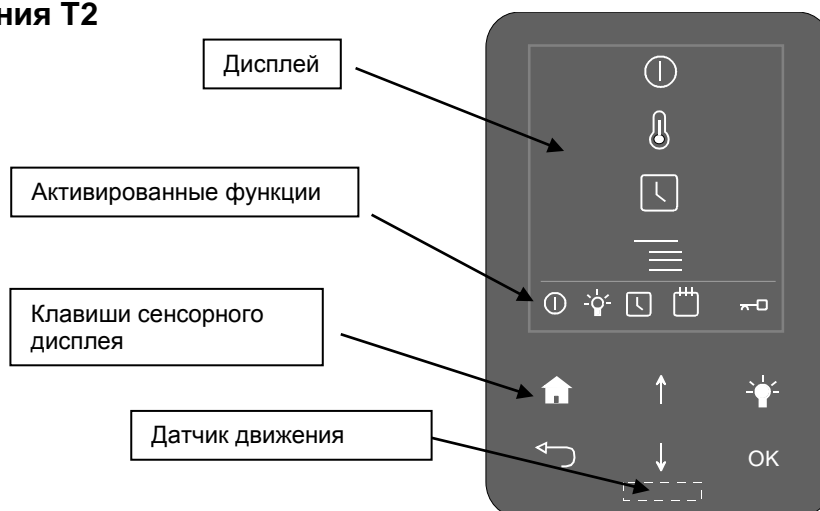

Смонтируйте и подключите кабель
Инструкции по подключению см. на стр. 10.





4.1 Панель управления T2





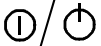

Значения символов на экране:

-  Включение и выключение.
-  Настройка температуры в помещении сауны. Значение 60–110 °С.
-  Таймер на 24 часа и таймер-календарь. Таймер на 24 часа можно предварительно настроить в пределах 0–24 часов для включения нагревателя сауны.
-  Настройки. Для настройки языка, отображения времени, технического обслуживания и другой информации.

Значение активированных символов:

-  Включен нагреватель сауны / Включен индикатор готовности сауны
-  Включено управление освещением сауны. Можно включить временно или на тот период, когда сауна используется.
-  Включен 24-часовой таймер нагревателя сауны.
-  Включен таймер-календарь.
-  Включена блокировка клавиш. Блокировка отключается одновременным нажатием клавиш HOME (ГЛАВНАЯ СТРАНИЦА) и RETURN (ВОЗВРАТ) в течение приблизительно 2 секунд.

Функции клавиш:

- OK** Выбор функции / Подтверждение выбора функции.
-  Активация освещения сауны.
-  Перемещение вверх по меню / увеличение настраиваемого значения
-  Перемещение вниз по меню / уменьшение настраиваемого значения
-  Клавиша HOME (ГЛАВНАЯ СТРАНИЦА). Переход обратно на главную страницу.
-  Клавиша BACK (ОБРАТНО) позволяет перейти на один шаг назад в подменю. При нажатии этой клавиши на главной странице дисплея отображаются температура, время и дата.

4.2 Функции панели управления

Общие сведения

- Панель управления предназначена для установки вне помещения сауны. Максимальное время использования сауны в контролируемой установке составляет 18 часов. При использовании таймера максимальное время составляет 12 часов, после чего следует обязательный 6-часовой перерыв. В случае использования сауны более чем 12 часов, панель управления выдает сообщение об ошибке. Период паузы можно сбросить отдельно с помощью панели управления, см. инструкции Settings («Настройки») – Service («Эксплуатация») – Settings («Настройки») – Reset pause timer «Сброс паузы таймера». При частном использовании максимальное время пребывания нагревателя сауны во включенном состоянии составляет 6 часов.
- Для 24-часового таймера можно предварительно выбирать любой промежуток времени, не выходящий за пределы 24 часов.
- Среди функций панели управления имеется функция календаря, с помощью которой можно включать нагреватель сауны в определенные дни и в определенное время. Однако эту функцию не рекомендуется использовать в условиях постоянного контроля в учреждении.
- На лицевой стороне пульта расположен датчик движения. Если панель управления не обнаруживает движения, она для экономии энергии переходит в режим экранной заставки. Активированные функции будут работать в обычном режиме.
- Пульт оснащен функцией блокировки клавиш, которая предназначена для предотвращения его неправильной эксплуатации.
- Согласно применимым правилам эксплуатации электрических устройств, подключать нагреватель сауны и панель управления к электрической сети разрешается только специалисту с соответствующей квалификацией.
- Согласно правилам, касающимся нагревателей саун, необходимо установить дверной выключатель, который в неконтролируемых условиях предотвращал бы дистанционное включение нагревателя сауны (по таймеру-календарю или 24-часовому таймеру), когда дверь сауны открыта.

Первый запуск / Возврат к заводским установкам:

Выбрать регион использования нагревателя сауны. Затем с помощью клавиш со стрелками выберите в меню необходимый язык и нажмите ОК.

После этого установите время и дату. После выбора каждого числа нажимайте ОК.

Выберите вариант предполагаемого использования нагревателя сауны. Можно выбрать:

- **Supervised facility (Установка, находящаяся под контролем).** Контролируемые условия использования установки, например внутренний плавательный бассейн, спа или зона оздоровления. Максимальное время работы нагревателя сауны составляет 18 часов. Возможность включения нагревателя сауны таймерами (календарем или 24-часовым) отсутствует
 - **Time controlled (Управление по времени).** Для включения нагревателя сауны следует предварительно установить время. Максимальное время пребывания нагревателя сауны во включенном состоянии составляет 12 часов. Таймеры (таймер-календарь, 24-часовой таймер) позволяют включать нагреватель сауны.
 - **Частное** использование сауны. Максимальное время пребывания нагревателя сауны во включенном состоянии составляет 6 часов.
- У таймера возможна предварительная настройка. Использование таймера-календаря не представляется возможным.

После этого выберите длительность пребывания в сауне. Выбранная длительность включенного состояния нагревателя сауны может быть равна максимально допустимой или меньше, иначе говоря, 0–18 часов, 0–12 часов или 0–6 часов, в зависимости от типа использования

Затем выберите режим использования дверного выключателя. Согласно правилам пользования электрическими устройствами, необходимо установить дверной выключатель, который должен быть включен, когда может произойти включение нагревателя сауны дистанционным способом и/или с использованием таймера и при этом не выполняется предварительный осмотр сауны. Для обеспечения дистанционного управления указанным выше способом дверь помещения сауны должна быть закрыта и на панели управления следует выбрать надлежащий вариант использования. При выполнении указанных условий нагреватель сауны может быть включен.

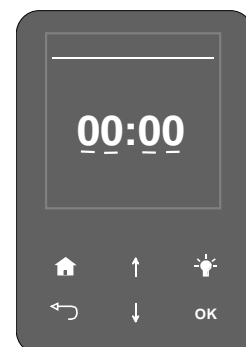

Дверной выключатель можно использовать в условиях учреждения при наличии контроля, а также при частном использовании.

Основной режим работы:

В обычном режиме работы экран панели управления отключен. Когда панель управления обнаруживает объект, например руку, на расстоянии менее 50 мм от передней поверхности, экран автоматически активируется. Удаление объекта приводит к тому, что по истечении заданного периода времени экран переводится в энергосберегающий режим. Длительность ожидания, после которого производится отключение экрана, можно регулировать в пределах от 10 секунд до 5 минут (см. Settings (Настройки) – General (Общее) – Period to turn-off (Время ожидания перед выключением))

Включение нагревателя сауны

Нагреватель сауны можно включить, выбрав на главной странице (по умолчанию) значок пуска/останова START/STOP и нажав затем кнопку ОК. Указанное действие приведет к тому, что нагреватель сауны начнет повышать температуру в помещении до значения, введенного в память панели управления. Нагрев производится в течение времени, значение которого введено в память панели управления. Информацию об изменении требуемой температуры см. ниже. Нагреватель сауны остается включенным в течение периода времени, который указан в пункте Settings (Настройки) – Maintenance (Техническое обслуживание) – Settings (Настройки) – Bathing time limit (Предел времени пребывания в сауне). Нагреватель сауны можно отключить в любое время, нажав кнопку ОК на главной странице.

Нажатие кнопки возврата RETURN на главной странице дисплея вызовет отображение даты, времени и температуры помещения сауны.

Установка температуры в помещении сауны.

Для установки требуемой температуры в помещении сауны выберите на главной странице второй сверху значок и нажмите ОК. Значение температуры, отображаемое на экране, изменяют нажатием кнопок «Стрелка вверх» и «Стрелка вниз». Подтвердите выбранное значение температуры, нажав кнопку ОК.

Можно установить предел допустимых температур в помещении сауны, для чего нужно перейти на страницу Settings (Настройки) – Maintenance (Техническое обслуживание)(код 124) – Settings (Настройки) – Temperature limit (Предел температуры)

Доступные значения: 60 °C – 110 °C.

Таймеры

Нагреватель сауны можно предварительно запрограммировать двумя разными способами: Используя таймер-календарь (calendar) или 24-часовой таймер (timer). Таймер выбирают из меню: Timer (Таймер) – Calendar (календарь) или timer (таймер). В режиме таймера-календаря можно программировать расписания работы сауны для различных дней недели.

Таймер-календарь:

1/6 установка времени запуска

2/6 установка времени останова

3/6 установка температуры

4/6 установка типа функции, On = Нагреватель сауны начинает работу с установленной целевой температурой.

Standby (Режим ожидания) = Нагреватель сауны повышает температуру до заданного значения, которое ниже целевой температуры. Более низкую температуру режима ожидания устанавливаются с помощью следующего меню:

Settings (Настройки) – Sauna (Сауна) – Standby (Режим ожидания); значение 0–20 °C. На дисплее отображается символ S (режим ожидания) рядом с символом R (Run). Пока режим ожидания остается активным, его символ отображается внизу дисплея.

5/6 выбор необходимых дней недели

6/6 выбор режима повтора, по неделям или по месяцам

Наконец, календарь отображает «Function 1» (функция 1), выбранные время и дни, а также заданную температуру. Кроме этого, в нижней части экрана появляется значок календаря.

24-часовой таймер:

Настройка времени включения нагревателя сауны. Нагреватель сауны будет оставаться включенным до истечения времени, установленного на панели управления. В течение этого времени он будет поддерживать температуру, установленную на панели управления. Нагреватель сауны можно отключить раньше установленного времени нажатием клавиши ОК или кнопки On/Off (Вкл./Выкл.), если таковая установлена.

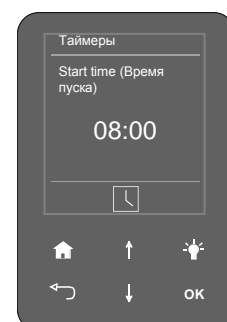
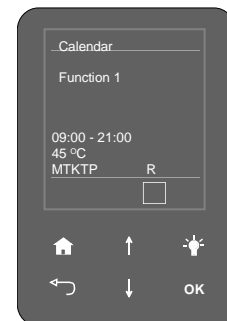
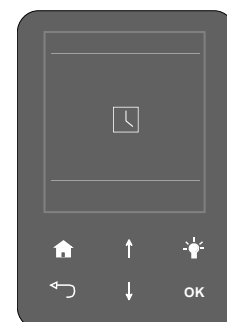
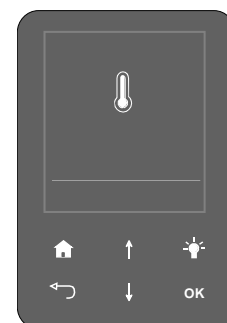
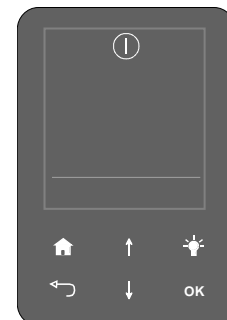
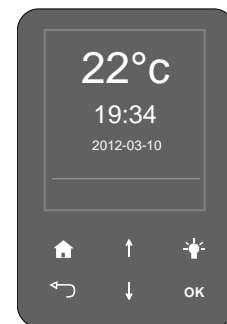

Настройки

На панели управления имеются следующие подменю:

Sauna (Сауна)

▣ **Standby (Режим ожидания).** Температуру в режиме ожидания можно установить на 0–20 °C ниже целевой температуры.

Температуру режима ожидания можно также использовать в случае, если пользователь предпочитает пониженную температуру в сауне; после того, как данный пользователь покинет сауну, температуру можно будет поднять до целевого значения. Упомянутая возможность используется только в режиме календаря.

Общие сведения

▣ **Set time (Настройка времени).** Время суток настраивают путем нажатия клавиш со стрелками до тех пор, пока не будет отображено нужное число. После подтверждения выбора нажатием ОК появляется индикация следующего числа, которое следует набрать.

▣ **Set Date (Настройка даты).** Когда нужный год выбран, нажмите ОК. Теперь можно установить месяц; для подтверждения нажмите ОК. Наконец, выберите день месяца и нажмите ОК.

▣ **Region (Регион).** В данном меню выберите один из 10 представленных языков. Выбрав нужный язык, нажмите ОК.

Можно выбрать отображение температуры в градусах Цельсия (°C) или Фаренгейта (°F).

Кроме того, можно выбрать 24-часовой или 12-часовой отсчет времени суток.

▣ **Switch off Time (Время выключения).** Установка времени выключения экрана панели управления, можно задать значения от 10 секунд до 5 минут. После того как выбор сделан, нажмите ОК.

▣ **Key Lock (Блокировка клавиш).** Задержка. Можно установить значение от 10 секунд до 5 минут после последнего касания панели управления. Активируйте нажатием ОК. Несанкционированное использование панели управления можно предотвратить, включив защищенную кодом блокировку клавиш.

Заводской код 0000. Установка кода можно изменить. Для этого сначала наберите текущий код, затем введите новый код, подтверждая каждую цифру нажатием кнопки ОК.

Блокировку клавиш с кодом можно активировать из меню Coded key lock (Блокировка клавиш с кодом) с возможностью выбора No (Нет) или Yes (Да), после чего следует нажать ОК.

▣ **Vibration (Вибрация).** Данная функция введена для облегчения использования меню: вибрация предназначена для подчеркивания выбора настроек и подтверждения нажатия соответствующих кнопок. Выберите Yes (Да) или No (Нет) и подтвердите, нажав ОК.

▣ **Further Information (Дополнительная информация).** Отображение серийного номера панели управления и номера версии программного обеспечения оборудования.

Service (Эксплуатация)

▣ **Service (Эксплуатация).** Вы можете войти в меню эксплуатации вводя код 124.

▣ В меню **Settings (Настройки)** имеются следующие подменю:

Предел времени использования сауны. Укажите максимальное время пребывания нагревателя сауны во включенном состоянии, контролируемая установка 1 мин. - 18 часов, таймер установки находящейся под контролем, настройка 1 мин. - 12 часов. Примечание! При частном использовании 1 мин. - 6 часов. После выбора каждого числа нажимайте ОК.

Переключатель для продления времени сауны. У пульта дистанционного управления должна быть подключена кнопка пуска «Вкл./выкл.» У кнопки пуска «Вкл./выкл.» Вы можете установить максимальное время во включенном состоянии.

Функция внешнего управления. Выбор использования с кнопкой пуска «Вкл./выкл.» на пульте дистанционного управления. Использование "ВКЛ./

ВЫКЛ." Обогреватель для сауны можно также управлять нажатием кнопки "ВКЛ./ВЫКЛ.".

Продлите время использования сауны. Нажатием кнопки "ВКЛ./ВЫКЛ." Вы можете

максимально продлить время установленной с помощью контроллера. **Информацию**

можно найти в разделе "Переключатель для продления времени сауны".

Temperature Limit (Предел температуры). Установите значение максимальной температуры в сауне, настройка от 60 до 110 °C. **Overheating limit (Ограничение перегрева).**

Установка предела температуры для платы управления нагревателем сауны.

Настройка от 50 до 85 °C. Activate/Deactivate (Активация/деактивация). При установке ограничение перегрева в «Вкл.» или «выкл.» режиме.

Corrected temperature (Измененная температура). Для отображения текущей температуры выберите No (Нет), для отображения среднего значения температуры выберите Yes (Да).

Reset pause timer «Сброс паузы таймера».. 6-часовую паузу можно обнулить и начать новую 12-часовой и 6-часовой цикл паузы для нагревателя сауны.

▣ **Diagnostics (Диагностика).** Relay control (Управление реле). Выходы реле могут быть отдельно направлены в целях устранения неисправностей.

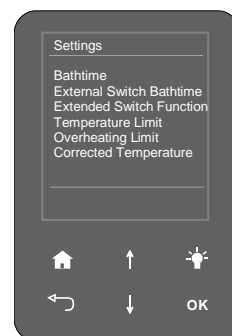
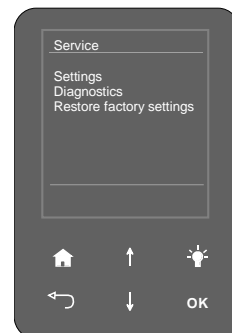
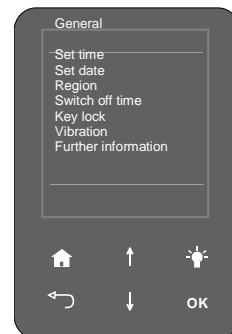
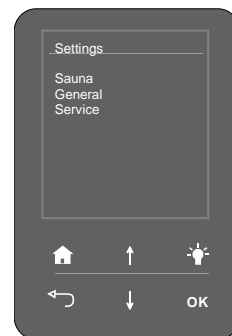

PIN-код соответствует 666

Состояние системы. Отображение информации о состоянии панели управления, комнатной температуре, длительности использования и версиях программного обеспечения.

▣ Heaternet – node list (Перечень узлов сети Heaternet). Дает информацию о передаче данных по шине между панелью управления и печатной платой.

Error log (Журнал ошибок). Отображает последние 8 кодов ошибок с привязкой к дате и времени. См. страницу 10.

▣ **Сброс настроек.** Сброс всех настроек к значениям по умолчанию. Код 421.

Инструкции см. на стр. 7, Сброс настроек.

5. Функция внешнего выключателя

Кнопка включения/выключения (опциональный)

Нагреватель сауны можно включать удаленно, используя кнопку включения/выключения, например, со стойки регистрации в отеле для незапланированного пользования сауной по запросу. Светодиодный индикатор на кнопке загорается, подтверждая включение нагревателя в сауне. Нагреватель будет работать в соответствии с максимальными значениями времени и температуры, предварительно установленными на панели управления T2. Если запрограммирован таймер-календарь или 24-часовой таймер, светодиодный индикатор кнопки медленно мигает. Частое мигание индикатора свидетельствует о том, что нагреватель сауны находится в режиме ожидания (пониженная температура в помещении сауны). Если требуется незапланированный период использования сауны, изменения в обычной программе можно сделать в режиме таймера-календаря, 24-часового таймера или в режиме ожидания.

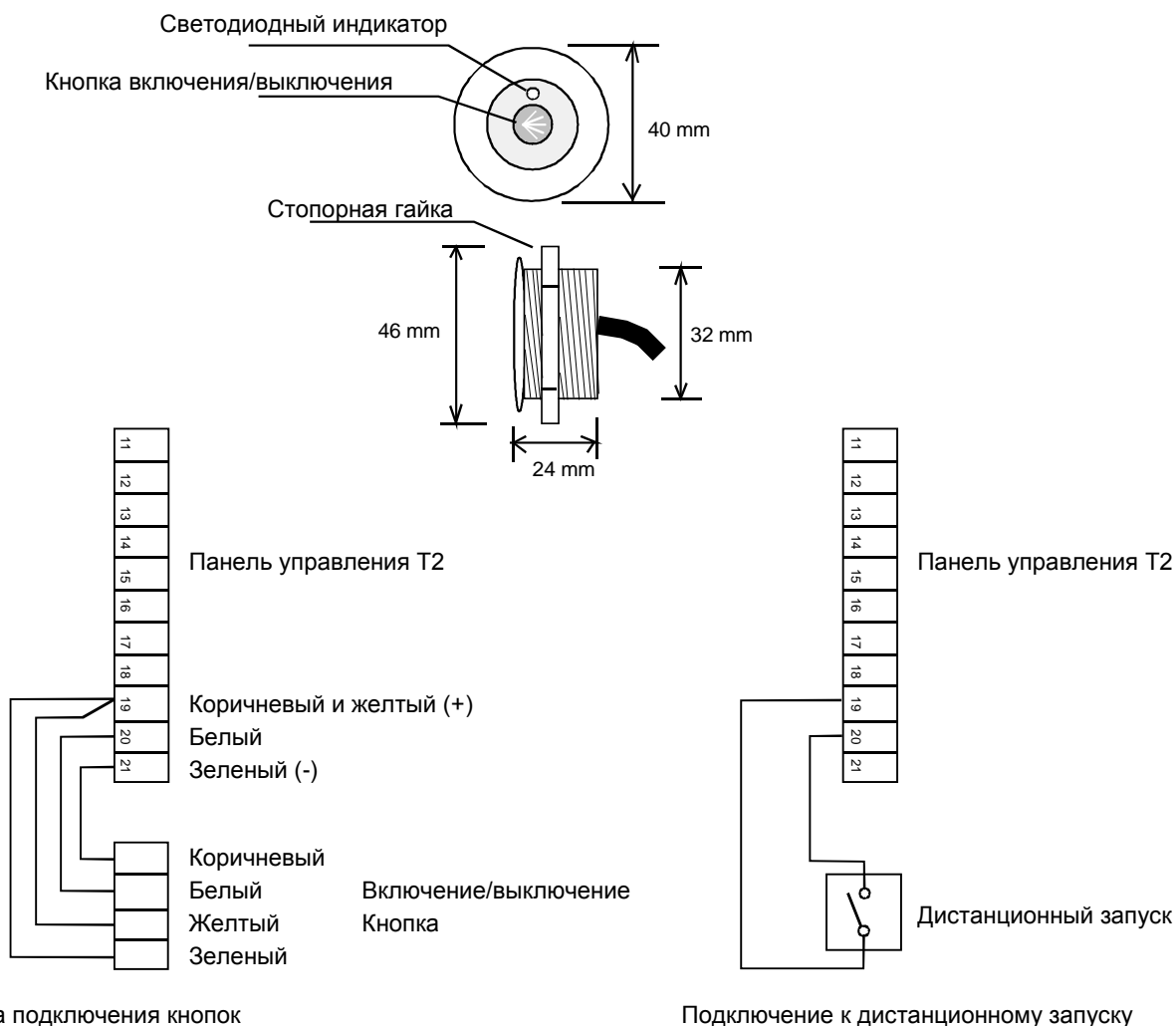

Дистанционный запуск может быть реализован с использованием информации разъема о мощности. Сигнал управления может быть импульсным, при этом первый импульс включает нагреватель сауны, а второй разрывает цепь управления нагревателем сауны. Возможен вариант, когда контакт замыкается на все время действия команды дистанционного управления. В таком случае нагреватель сауны выключается при размыкании контакта.

6. Директива об ограничении использования потенциально опасных веществ в электрическом и электронном оборудовании (ROHS)

Указания по защите окружающей среды

После окончания срока службы электрокаменку нельзя выбрасывать в контейнер, предназначенный для обычных бытовых отходов. Электрокаменку следует сдать в пункт приемки для последующей переработки электрических и электронных устройств.

Об этом сообщает маркировка изделия, информация в инструкции или на упаковке.



Переработка материалов должна осуществляться в соответствие с маркировкой на них. Благодаря повторному использованию материалов или использованию старого оборудования любым иным способом можно внести большой вклад в дело защиты окружающей среды. Сдавать изделие в центр переработки следует без камней для сауны и слоя талька.

По вопросам мест переработки обращаться в муниципальную администрацию.

Instructions for environmental protection

This product must not be disposed with normal household waste at the end of its life cycle. Instead, it should be delivered to a collecting place for the recycling of electrical and electronic devices.

The symbol on the product, the instruction manual or the package refers to this.



The materials can be recycled according to the markings on them. By reusing, utilising the materials or by otherwise reusing old equipment, you make an important contribution for the protection of our environment. Please note that the product is returned to the recycling centre without any sauna rocks and soapstone cover.

Please contact the municipal administration with enquiries concerning the recycling place.

Instructies ter bescherming van het milieu

Dit product mag aan het einde van de levensduur niet worden weggegooid via het normale huishoudafval. In plaats daarvan moet het worden afgegeven bij een inzamelplaats voor het recyclen van elektrische en elektronische apparaten.

Dit is waar het symbool op het product, de gebruiksaanwijzing of de verpakking naar verwijst.



Het materiaal kan worden gerecycled op basis van de aangebrachte markeringen. Door hergebruik van materialen of oude apparaten levert u een belangrijke bijdrage aan de bescherming van ons milieu. Lever het afgedankte product af bij de inzamelplaats zonder saunastenen of het deksel van speksteen.

Voor vragen over de inzamelplaats kunt u contact opnemen met de gemeente.

Instructions pour la protection de l'environnement

Ce produit ne doit pas être mêlé aux ordures ménagères en fin de vie. Il doit être déposé dans un centre de collecte pour le recyclage des appareils électriques et électroniques.

Le symbole apposé sur le produit, la notice d'utilisation ou l'emballage l'indique.



Les matières peuvent être recyclées conformément à leur marquage. En réutilisant, recyclant les matières ou en utilisant différemment un vieil équipement, vous contribuez considérablement à la protection de l'environnement.

Attention : ce produit doit être déposé au centre de recyclage sans pierres et sans parement en stéatite.

Veuillez contacter votre Municipalité pour connaître le centre de recyclage.

Instrukcja montażu i użytkowania urządzenia **Helo T2**

PANEL STEROWANIA

RA – 28 (T2)

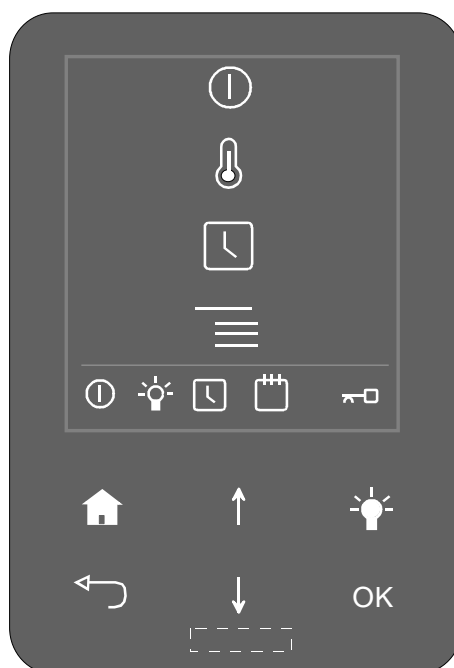

Spis treści

1.	Informacje ogólne	2
1.1	Co należy sprawdzić przed skorzystaniem z sauny	2
1.2	Ogólne informacje na temat panelu sterowania	2
2.	Schemat połączeń	3
3.	Podstawowy schemat zacisków połączeń i instalacji	4
4.	Montaż i obsługa panelu sterowania T2	5
4.1	Panel sterowania T2	6
4.2	Funkcje panelu sterowania	7
5.	External Switch Function	10
6.	ROHS	11

1. Informacje ogólne

1.1 Co należy sprawdzić przed skorzystaniem z sauny

1. Czy pomieszczenie sauny jest w stanie odpowiednim do swojego przeznaczenia.
2. Czy drzwi i okno sauny są zamknięte.
3. Czy piec sauny jest od góry pokryty kamieniami, które są zgodne z zaleceniami producenta; kamienie zakrywają elementy grzejne; kamienie są ułożone w piecu sauny w stos, w taki sposób, aby pomiędzy nimi pozostawały znaczne przestrzenie.
4. Temperatury około 70 °C zapewniają przyjemne i łagodne wrażenia z pobytu w saunie.

1.2 Ogólne informacje na temat panelu sterowania

Panel sterowania 1601 – 28 (T2) oraz skrzynka stycznika 2005 – 14 (WE – 14) mogą być używane z następującymi piecami do sauny:

- | | |
|---------------|-------------|
| – SKLE – | 1105 – |
| – SKLA – | 1112 – |

Skrzynkę stycznika należy zainstalować poza pomieszczeniem sauny. Przewody należy instalować za pomocą połączeń nierozłącznych. Skrzynkę rozgałęźną z pół-stałą instalacją pieca sauny należy zamontować wewnątrz pomieszczenia sauny. Uwaga: Nieprzestrzeganie zaleceń dotyczących minimalnych odstępów przedstawionych w instrukcjach montażu może spowodować zagrożenie pożarem.

Aby upewnić się, że warunki do korzystania z sauny są odpowiednie przed włączeniem pieca należy zawsze sprawdzić pomieszczenie sauny.

2. Schemat połączeń

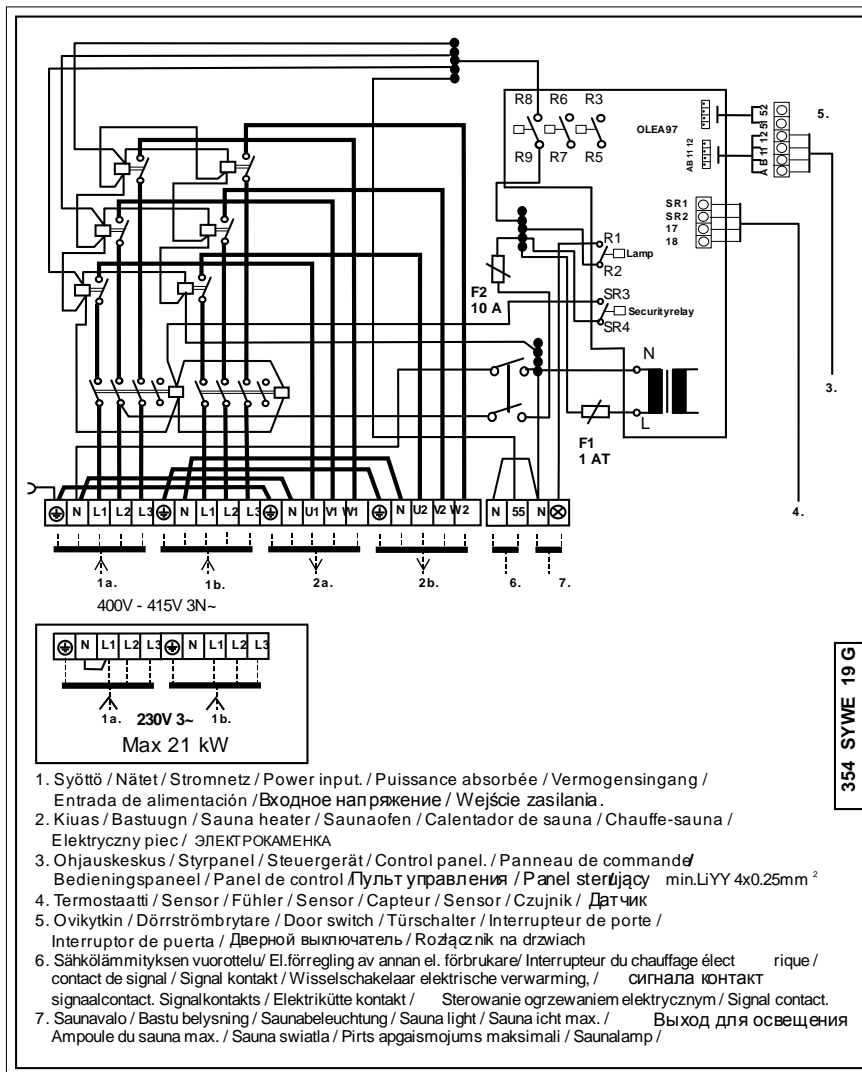

2.1 Podłączenie przewodów sterowania do płytki układu elektronicznego

UWAGA: Kabel łączący skrzynkę stycznika WE-14 z panelem sterowania musi być ekranowany, np. LiYY 4 x 0,25 mm². Maksymalna długość kabla wynosi 50 m.

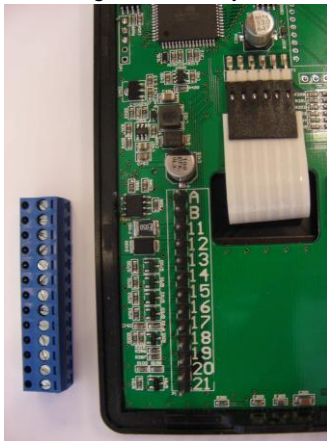

Oznaczenia zacisków połączeń A, B, 11 i 12 panelu sterowania T2

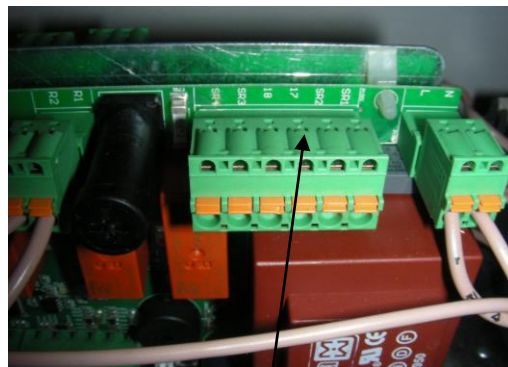

Oznaczenia czujnika SR1 i SR2 oraz 17 i 18 płytki układu elektronicznego

3. Podstawowy schemat zacisków połączeń i instalacji

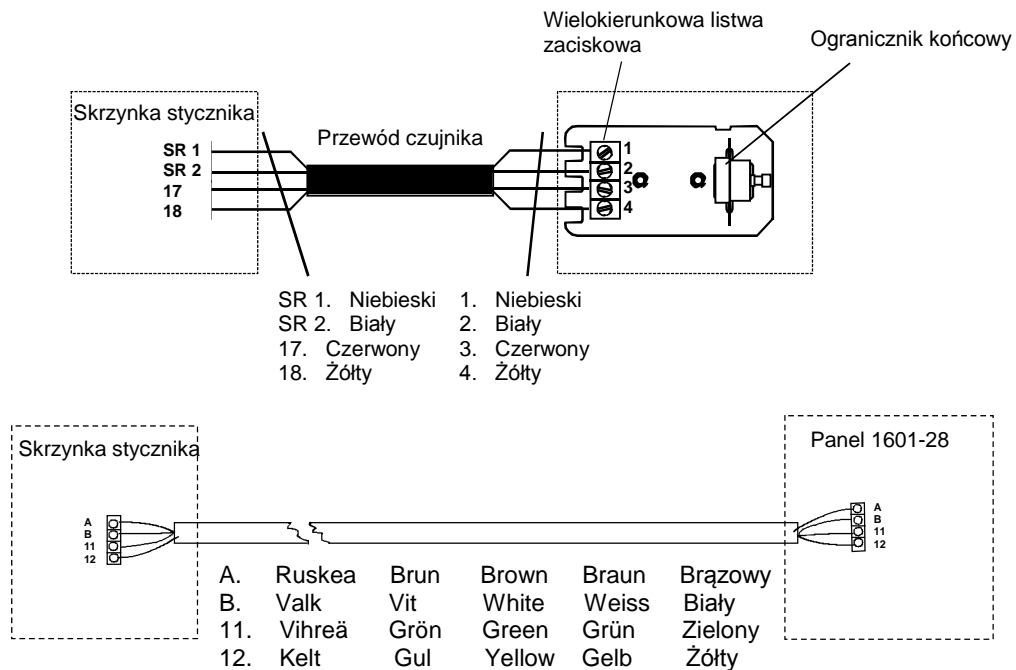

UWAGA! Informacje dotyczące prawidłowego położenia czujnika można znaleźć w instrukcjach.

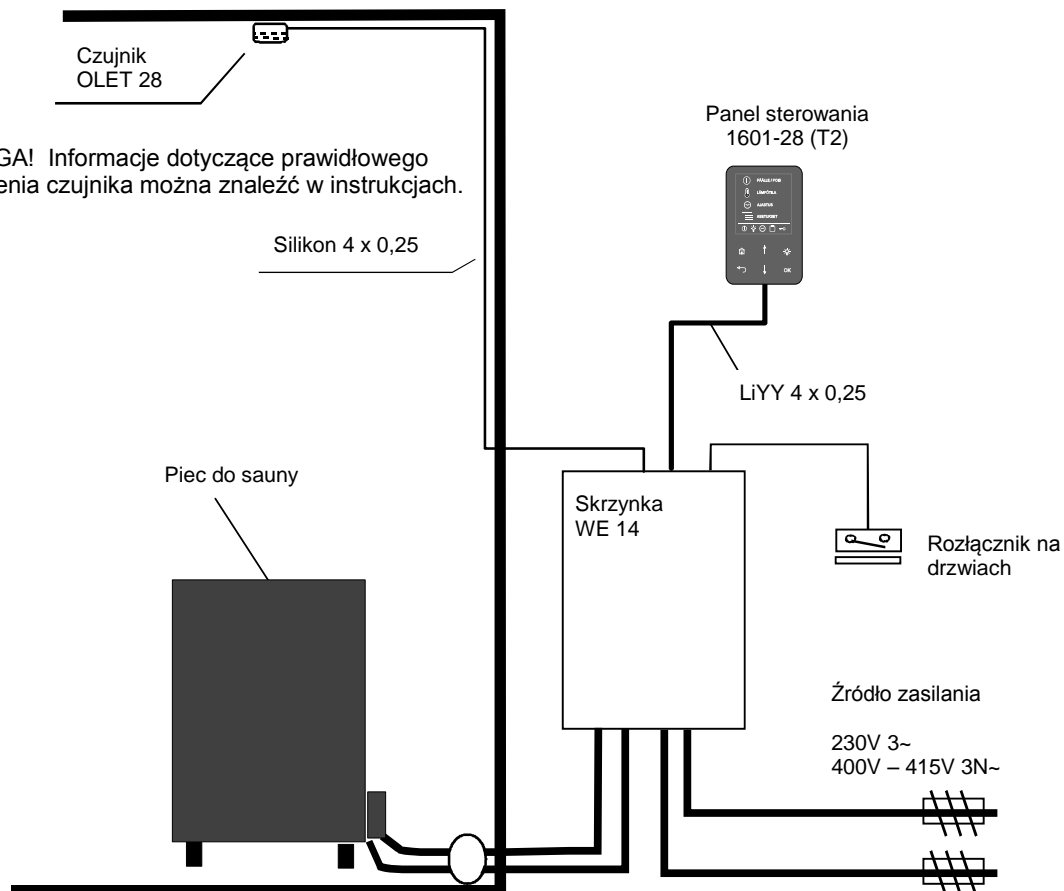

Wyłącznik drzwiowy

Wyłącznik drzwiowy mocowany jest na drzwiach sauny. Wyłącznik spełnia wymagania określone w części 22.100 normy EN 60335 2-53. Sauny publiczne i prywatne, tzn. sauny, których piec można wyłączyć z zewnątrz sauny lub za pomocą regulatora czasowego, muszą być wyposażone w wyłącznik drzwiowy.

4. Montaż i obsługa panelu sterowania T2

Panel sterowania RA28 (T2)



Odkręć śrubę na górze panelu sterowania.

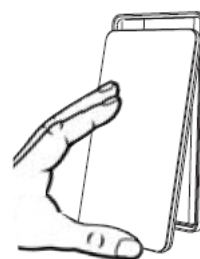

Zdejmij ramkę i uszczelkę panelu sterowania.



Zainstaluj dolny element panelu sterowania.
UWAGA! Jeżeli panel sterowania jest zainstalowany w wilgotnych warunkach, użyj uszczelniacza w zestawie.

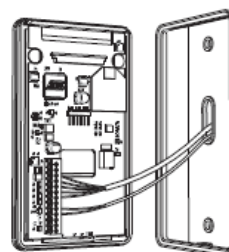

Zainstaluj i podłącz przewód. Instrukcja podłączenia znajduje się na stronie 10.



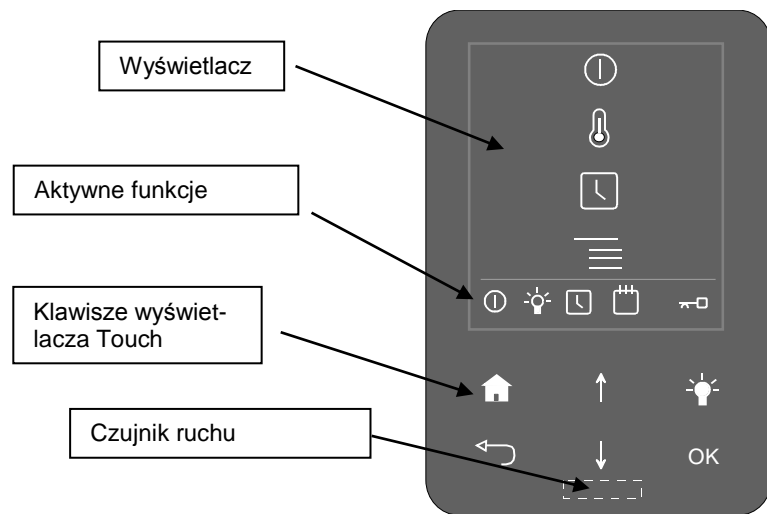

Wymiary panelu sterowania:

- Wysokość 140 mm
- Szerokość 80 mm
- Głębokość 22 mm





4.1 Panel sterowania T2







Wyjaśnienie symboli na ekranie:

-  Start i stop.
-  Nastawa temperatury w pomieszczeniu sauny. Wartość 60–110 °C.
-  24-godzinny regulator czasowy i regulator kalendarzowy. 24-godzinny regulator czasowy ustawia czas do włączenia pieca sauny w przedziale od 0 do 24 godzin.
-  Ustawienia. Do ustawiania języka, wyświetlania czasu, konserwacji i innych informacji.

Wyjaśnienie symboli aktywnych funkcji:

-  Wł. piec sauny / włączony wskaźnik gotowości sauny
-  Włączone sterowanie oświetleniem sauny. Może być włączone tymczasowo lub na czas użytkowania sauny.
-  Włączony 24-godz. regulator czasowy pieca sauny.
-  Włączony regulator kalendarzowy.
-  Włączona blokada panelu. Blokadę zwalnia się przez jednoczesne naciśnięcie klawiszy „HOME” i „RETURN” na ok. 2 sekundy.

Funkcje klawiszy:

- OK** Wybór funkcji / akceptacja funkcji.
-  Włączenie oświetlenie sauny.
-  Przejście do góry menu / zwiększenie wartości nastawy
-  Przejście w dół menu / zmniejszenie wartości nastawy
-  Klawisz „HOME”. Przenosi ponownie do strony głównej.
-  Klawisz „BACK” przenosi o jeden poziom podmenu niżej. Po naciśnięciu na stronie głównej pokazuje temperaturę, godzinę i datę.

4.2 Funkcje panelu sterowania:

Informacje ogólne

- Panel sterowania jest przeznaczony do montażu poza pomieszczeniem sauny. Maksymalny czas kąpieli w saunie monitorowanej wynosi 18 godzin. Przy pomocy timera maksymalny czas sterowania wynosi 12 godzin, po którym następuje obowiązkowa przerwa: 6 godzin. Jeżeli przekroczone zostanie 12 godzin, na panelu sterowania pojawia się komunikat o błędzie. Okres przerwy można zresetować na panelu sterowania, patrz: Settings – Service – Settings – Reset pause timer (Ustawienia – Serwis – Ustawienia – Zerowanie timera przerwy). Maksymalny czas włączenia pieca sauny dla użytku prywatnego to 6 godzin.
- Dostępny okres nastawy dla 24-godz. regulatora czasowego wynosi 24 godziny.
- Panel sterowania oferuje także funkcję kalendarza, z której można korzystać, aby włączać piec sauny w ustalone dni o ustalonych godzinach. Nie należy, jednak, używać tej funkcji w warunkach monitorowanego użytkowania w instytucjach.
- Przed panelem sterowania znajduje się czujnik ruchu. Jeśli panel sterowania nie wykryje żadnego ruchu przełącza się na tryb oszczędzania energii. Uruchomione funkcje pozostają włączone.
- Panel sterowania wyposażony jest w blokadę, która zapobiega przypadkom nieupoważnionego użycia panelu.
- Zgodnie z odpowiednimi przepisami dotyczącymi urządzeń elektrycznych, podłączenie pieca sauny i panelu sterowania do źródła zasilania może być wykonane wyłącznie przez wykwalifikowanego specjalistę.
- Według przepisów dotyczących pieców do sauny wymagane jest zamontowanie wyłącznika w drzwiach do użytku w warunkach bez nadzoru, którego zadaniem jest zapobieganie zdalnemu włączeniu pieca sauny (regulator kalendarzowy lub 24-godz. regulator czasowy) kiedy drzwi do sauny są otwarte.

Pierwsze uruchomienie / przywracanie ustawień fabrycznych:

Wybierz region geograficzny, w którym jest użytkowany piec sauny. Następnie, korzystając z klawiszy ze strzałkami, wybrać z menu żądany język, a następnie nacisnąć klawisz OK.



Dalej, ustawić datę i godzinę. Po wybraniu każdej cyfry należy kliknąć klawisz OK.

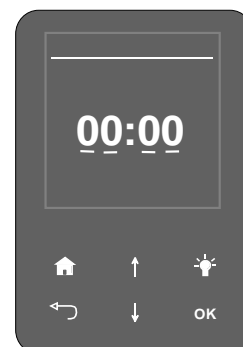

W dalszej kolejności, wybrać żądany sposób użytkowania pieca sauny. Do wyboru są:

- **Supervised facility (Budynek nadzorowany).** Warunki nadzorowane w budynku takim, jak kryty basen, spa lub uzdrowisko. Maksymalny czas włączenia pieca sauny wynosi 18 godzin. Nie ma możliwości włączania pieca sauny za pomocą regulatorów czasowych (kalendarzowego, 24-godz.)
- **Time controlled (Sterowany czasowo).** Wstępnie ustawiany czas włączania pieca sauny. Maksymalny czas włączenia pieca sauny wynosi 12 godzin. Istnieje możliwość włączania pieca sauny za pomocą regulatorów czasowych (kalendarzowego, 24-godz.).
- **Prywatny użytek sauny.** Maksymalny czas włączenia pieca sauny wynosi 6 godzin. Możliwe jest ustawienie timera godzinnego. Użycie timera kalendarzowego nie jest niemożliwe.

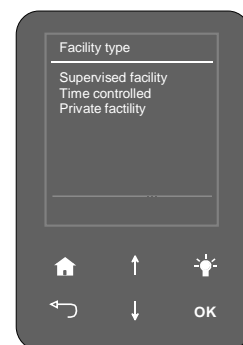

Następnie, należy wybrać długość czasu pobytu w saunie. Wybrany okres włączenia pieca sauny może być wartością maksymalną lub mniejszą, a mianowicie, 0–18 godzin, 0–12 godzin lub 0–6 godzin, w zależności od rodzaju użytkowania.

Dalej, należy wybrać użycie wyłącznika w drzwiach. Zgodnie z przepisami dotyczącymi urządzeń elektrycznych, wyłącznik w drzwiach musi być montowany i włączany w sytuacjach, w których istnieje możliwość zdalnego włączenia pieca i/lub za pomocą regulatora czasowego i kiedy nie przeprowadza się wstępnego sprawdzenia sauny. Zanim włączenie zdalne, jak wspomniano powyżej, będzie możliwe, drzwi pomieszczenia sauny muszą być zamknięte i sprawdzona odpowiednia opcja na panelu sterowania. Umożliwi to włączenie pieca sauny.

Wyłącznik w drzwiach może być używany także do użytkowania w budynkach instytucjonalnych z nadzorem oraz podczas użytkowania w budynkach prywatnych.

Tryb podstawowy:

W tym trybie podstawowym ekran panelu sterowania jest wyłączony. Kiedy panel sterowania wykrywa przedmiot np. dłoń, w odległości mniejszej 50 mm o swojej powierzchni przedniej, ekran uruchomi się automatycznie. Usunięcie przedmiotu powoduje, po upływie ustalonego czasu, powrót ekranu do trybu oszczędzania energii. Okres do wyłączenia ekranu może być regulowany w zakresie od 10 sekund do 5 minut (patrz wybór: Settings (Ustawienie) – General (Ogólne) – Period to turn-off (Okres do wyłączenia)).

Włączanie pieca sauny:

Piec sauny można włączyć wybierając ikonę START/STOP na stronie głównej (domyślna) i naciskając OK. Spowoduje to zwiększenie temperatury przez piec sauny do wartości wskazanej w pamięci panelu sterowania. Także okres grzania będzie równy okresowi wskazanemu w pamięci panelu sterowania. Zmiana temperatury docelowej – patrz poniżej. Piec sauny pozostaje włączony przez czas zaprogramowany w menu Settings (Ustawienia) – Maintenance (Konserwacja) – Settings (Ustawienia) – Bathing time limit (Ograniczenie czasu kąpieli). Piec sauny można również wyłączyć, w dowolnym czasie, naciskając OK na stronie głównej.

Naciśnięcie przycisku „RETURN” na stronie głównej spowoduje wyświetlenie daty i godziny oraz temperatury w pomieszczeniu sauny.

Ustawianie temperatury w pomieszczeniu sauny:

Aby ustawić żądaną temperaturę w pomieszczeniu sauny, należy na stronie głównej wybrać drugą ikonę od góry i nacisnąć OK. Temperaturę na ekranie można zmieniać naciskając strzałkę do góry lub na dół. Zatwierdzić wybraną temperaturę naciskając OK. Istnieje możliwość ustawienia limitu temperatur dozwolonych w pomieszczeniu sauny przechodząc do Settings (Ustawienia) – Maintenance (code 124) (Konserwacja) (kod 124) – Settings (Ustawienia) – Temperatur limit (Limit temperatury). Dostępne wartości: 60–110 °C.

Regulatory czasowe:

Piec sauny może być programowany na dwa różne sposoby: Za pomocą regulatora kalendarzowego (kalendarz) lub 24-godzinnego regulatora czasowego. Można je wybrać z menu: Timer (Regulator czasowy) – Calendar or timer (Kalendarz lub regulator czasowy). W przypadku regulatora kalendarzowego można programować plan kąpieli na różne dni tygodnia.

Regulator kalendarzowy:

1/6 ustawianie godziny rozpoczęcia

2/6 ustawianie godziny wyłączenia

3/6 ustawianie temperatury

4/6 ustawienie typu funkcji, On = piec sauny włącza się z nastawioną temperaturą docelową.

Gotowość = Piec sauny podnosi temperaturę do nastawy, która jest niższa niż temperatura docelowa. Niższa temperatura gotowości jest ustawiania w menu:

Settings (Ustawienia) – Sauna (Sauna) – Standby (Gotowość); wartość 0–20 °C. Na wyświetlaczu obok symbolu R (Run) wyświetlany jest symbol S (Standby)(tryb gotowości). Tak długo, jak włączony jest tryb gotowości jego symbol jest wyświetlany u dołu ekranu.

5/6 ustawianie żądanych dni tygodnia

6/6 ustawianie cykliczności, według tygodnia lub miesiąca

Wreszcie, Calendar (Kalendarz) wyświetla „Function 1” (Funkcja 1), wybrane godziny i dni oraz nastawioną temperaturę; u dołu ekranu pojawia się także ikona kalendarza.

24-godzinny regulator czasowy:

Ustawianie godziny włączenia pieca sauny. Piec do sauny pozostanie włączony zgodnie z maksymalnymi ustawieniami czasu na panelu sterowania. W tym przedziale czasowym będzie utrzymywać temperaturę nastawioną na panelu sterowania.

Piec sauny można wyłączyć wcześniej używając klawisza OK lub przez naciśnięcie przycisku ON/OFF, jeżeli jest on zamontowany.

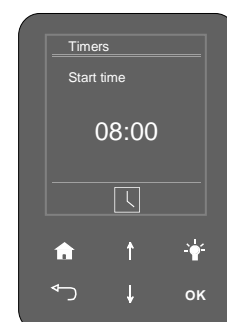
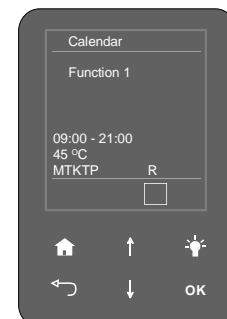
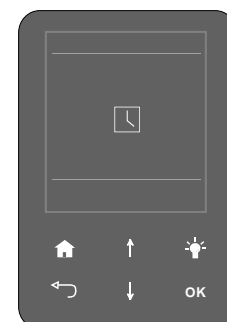
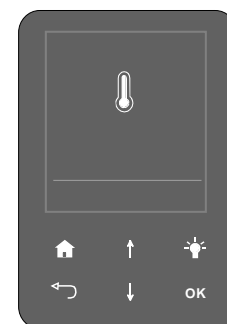
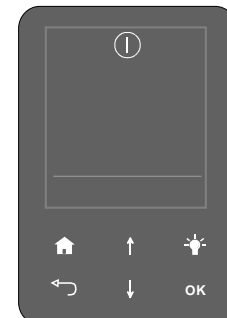
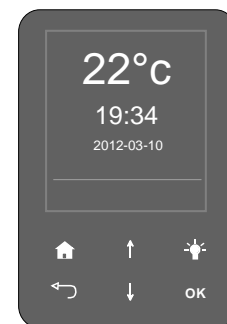

Settings (Ustawienia)

Menu panelu sterowania składa się z następujących podmenu:

Sauna

▣ **Standby (Gotowość)**. Temperaturę w trybie gotowości można regulować w przedziale od 0 do 20 °C poniżej temperatury docelowej. Temperaturę trybu gotowości można używać także, jeśli użytkownik sauny preferuje niższą temperaturę w pomieszczeniu sauny; po zakończeniu korzystania z sauny przez tego użytkownika temperaturę można zwiększyć ponownie do wartości docelowej. Ta właściwość może być stosowana tylko za pośrednictwem funkcji kalendarza.

General (Informacje ogólne)

- ▣ **Set time (Ustaw czas)**. Czas w ciągu dnia można ustawić używając przycisków strzałek do momentu wyświetlenia właściwego numeru. Potwierdzenie wyboru przez naciśnięcie OK umożliwia wybór kolejnego numeru.
- ▣ **Set Date (Ustaw datę)**. Po wybraniu właściwego roku nacisnąć OK. Teraz można ustawić miesiąc; nacisnąć OK, aby potwierdzić. Na koniec, wybrać dzień miesiąca i nacisnąć OK.
- ▣ **Region (Region)**. Za pomocą tego menu można wybrać język. Dostępnych jest 10 różnych wersji językowych. Po znalezieniużądanego języka nacisnąć OK. Można wybrać pomiędzy skalą temperatury Celsjusza (°C) lub Fahrenheita (°F). Można także wybrać pomiędzy zegarem 24 i 12-godzinnym.
- ▣ **Switch off Time (Czas wyłączenia)** Czas wyłączenia ekranu panelu sterowania można ustawiać w przedziale od 10 s do 5 min. Po dokonaniu wyboru nacisnąć OK.
- ▣ **Key Lock (Blokada panelu)** Spowolnienie. Można ustawiać w przedziale od 10 s do 5 min po ostatnim dotknięciu panelu sterowania. Aktywacja przez naciśnięcie OK. Można zapobiec przypadkom nieupoważnionego użycia panelu sterowania przez ustawienie kodowanej blokady. Kod fabryczny to 0000. Kod można zmienić wybierając w pierwszej kolejności kod bieżący, a następnie wprowadzając nowy kod, potwierdzając każdą cyfrę OK. Blokadę z kodem można włączać za pomocą opcji Coded key lock (Blokada z kodem), Tak lub Nie i potwierdzając przyciskiem OK.
- ▣ **Vibration (Wibracje)**. Zadaniem tej funkcji jest ułatwienie korzystania z menu: wibracje podkreślają wybory ustawień i potwierdzają, że naciśnięty został właściwy klawisz. Wybrać Tak lub Nie i potwierdzić OK.
- ▣ **Further Information (Pozostałe informacje)**. Wyświetla numer seryjny panelu sterowania i numer wersji oprogramowania urządzenia.

Service (Serwis)

- ▣ **Service (Serwis)**. Do menu serwisowego można wejść przy pomocy kodu 124.
- ▣ W menu **Settings (Ustawienia)** można znaleźć następujące podmenu:
 - Bathing time limit (Limit czasu kąpieli)**. Ustawienie maksymalnego czasu, przez który piec sauny pozostaje włączony, sauna monitorowana 1 min – 18 godzin, sauna kontrolowana timerem 1 min – 12 godzin. Uwaga! Dla użytku prywatnego 1 min – 6 godzin. Po wybraniu każdej cyfry należy nacisnąć przycisk OK.
 - Switch for extending the bathing time (Przełącznik dla wydłużania czasu kąpieli)**. On/Off (Wł./Wył.) musi być podłączony zdalny przycisk uruchamiania. Przy pomocy przycisku On/Off (Wł./Wył.) można ustawić maksymalny czas włączenia. External control (Sterowanie zewnętrzne). Wybór użycia przycisku uruchomienia zdalnego On/Off (Wł./Wył.) Użycie On/Off (Wł./wył.). Użycie pieca sauny można kontrolować przy pomocy przycisku On/Off (Wł./Wył.). Wydłużanie czasu kąpieli. Przy pomocy przycisku On/Off (Wł./Wył.) można wydłużyć wybrany czas kąpieli. maksymalnie do czasu ustawionego w kontrolerze. Patrz sekcja: Przełącznik dla wydłużania czasu kąpieli. Temperature limit (Limit temperatury). Maksymalna temperatura dla ustawienia w saunie 60 – 110 °C. **Overheating limit (Ograniczenie przegrzania)**. Ustawienie ograniczenia temperatury dla płytki sterującej piecem sauny. Ustawienie 50 – 85 °C. Activate/Deactivate (Aktywacja / Dezaktywacja). Gdy ustawione jest ograniczenie przegrzania wł. lub wył. Corrected temperature (Korekta temperatury). Aby wyświetlana była rzeczywista temperatura, należy wybrać wartość No (Nie) lub wybrać Yes (Tak), aby wyświetlana była temperatura uśredniona.
 - Reset pause timer (Zerowanie timera przerwy)**. 6-godzinny okres przerwy można wyzerować i rozpocząć nowy cykl dla pieca sauny 12 godzin pracy oraz 6 godzin przerwy.
- ▣ **Diagnostics (Diagnostyka)**. Sterowanie przekaźnikiem. Wyjścia przekaźnika można kontrolować niezależnie w celu wykrywania usterek. Kod PIN 666. System Status (Status systemu). Pokazywane są informacje: status panelu sterowania, temperatura pomieszczenia, czas użycia, wersja oprogramowania. Heaternet node list (lista węzłów). Pokazuje informacje dotyczące komunikacji pomiędzy panelem sterowania a płytką drukowaną.

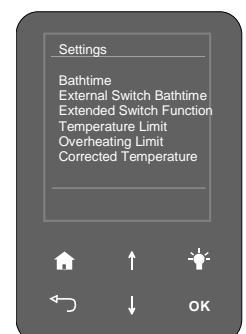
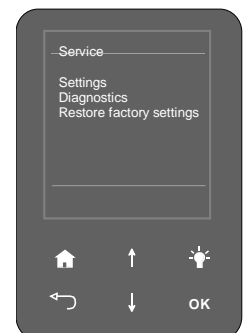
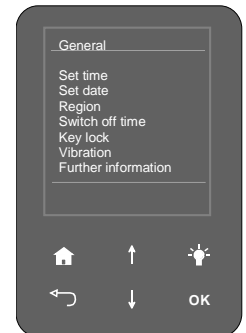
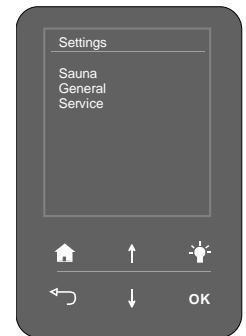

Error Log (Dziennik błędów). W dzienniku błędów wyświetlane są 8-cyfrowe kody błędów wraz z datą i godziną wystąpienia. Patrz strona 10.

- ▣ **Reset.** Przywrócenie wszystkich ustawień do wartości domyślnych. Kod 421. Instrukcja znajduje się na stronie 7, Reset.

5. External Switch Function (Rozszerzona funkcja wyłącznika).

Przycisk ON/OFF (Opcja)

Piec sauny może być włączany zdalnie za pomocą przycisku ON/OFF, na przykład z recepcji hotelu, w przypadku żądania korzystania z sauny w nieplanowanych okresach użytkowania sauny. Wskaźnik diodowy przycisku zaświeci się informując, że piec sauny został włączony. Tak długo, jak piec do sauny pracuje zgodnie z maksymalnymi ustawieniami czasu i temperatury na panelu sterowania T2 piec sauny pozostaje włączony. Jeśli zaprogramowano regulator kalendarzowy lub 24-godzinny regulator czasowy wskaźnik diodowy przycisku będzie powoli migać. Szybko migające światło wskaźnika informuje, że piec sauny przeszedł w tryb gotowości (obniżona temperatura w pomieszczeniu sauny). Jeśli żądany jest nieregularny (nieplanowany) okres użytkowania sauny zmiany w regularnym programie można dokonać za pomocą regulatora kalendarzowego, 24-godzinnego regulatora czasowego lub w trybie gotowości.

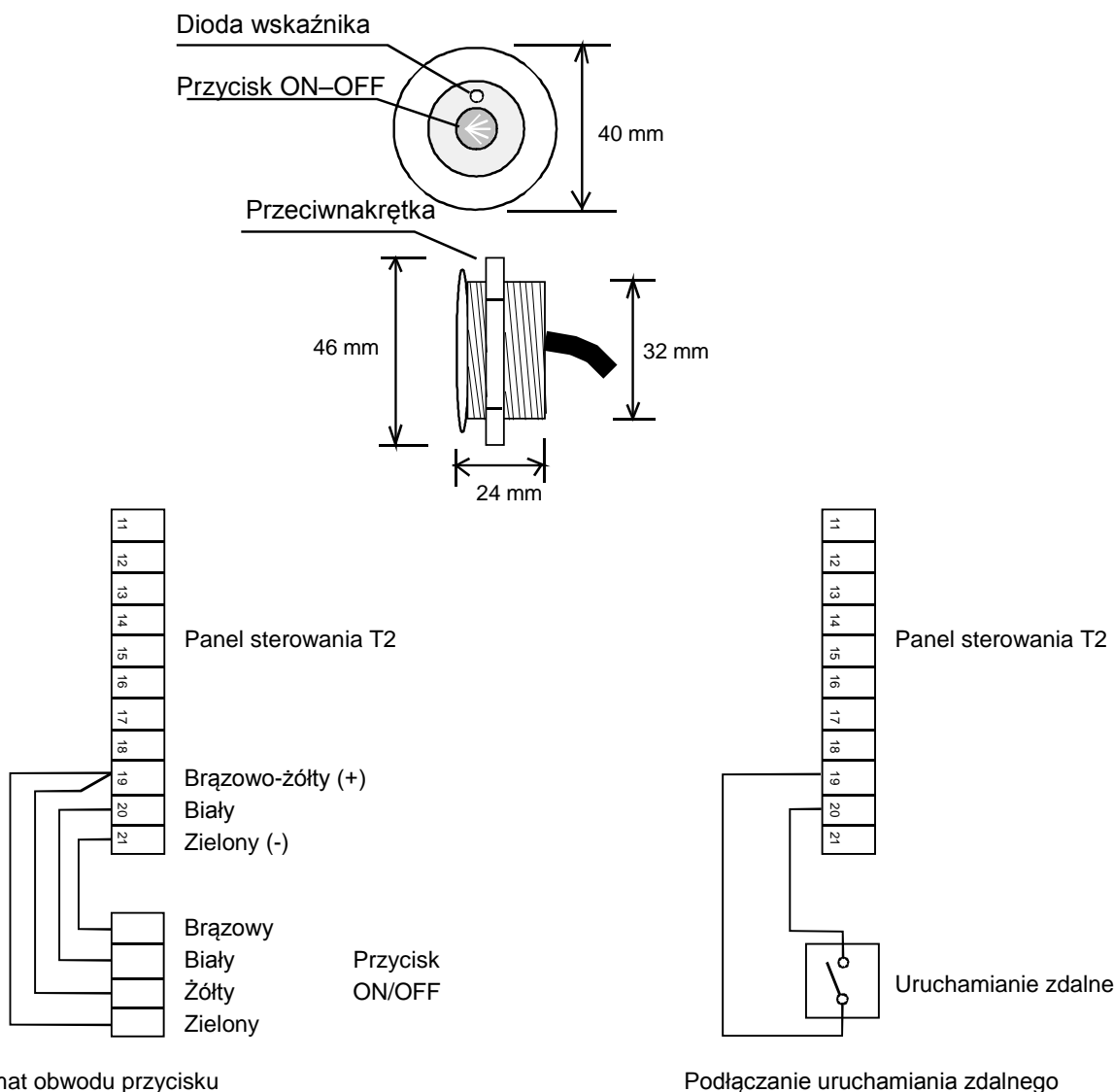

Uruchamianie zdalne może zostać zrealizowane przy pomocy informacji złącza udostępniania wyjścia. Sygnał styku może być pulsacyjny, gdzie pierwszy impuls włącza piec sauny na drugi impuls przerywa obwód sterowania pieca sauny. Alternatywnie, styk może być zamknięty przez okres sterowania zdalnego, aby piec sauny wyłączał się po otwarciu styku.

6. ROHS

Instrukcje dotyczące ochrony środowiska

Produkt ten, gdy upłynie jego czas przydatności do użytku nie może być utylizowany jak zwykłe odpadki domowe. Powinien on zostać dostarczony do firmy, która zajmuje się recyklingiem urządzeń elektrycznych i elektronicznych.

Do powyższego odnosi się symbol na produkcie, instrukcja obsługi lub opakowanie.



Materiały mogą być poddawane recyklingowi zgodnie ze znajdującymi się na nich oznaczeniami. Poprzez ponowne wykorzystanie, utylizację materiałów lub ponowne wykorzystanie starego sprzętu przykładasz rękę do ochrony środowiska. Należy zwrócić uwagę na fakt, że produkt zwracany jest do centrum recyklingu bez kamieni i pokrywy steatytowej.

Skontaktuj się z władzami lokalnymi w celu uzyskania informacji dotyczących miejsca recyklingu.

Producent: HELO Ltd, Tehtaankatu 5-7, FI-11710 Riihimäki, Finlandia

Internet www.helosaua.com

Generalny przedstawiciel HELO w Polsce: Koperfam Sp. z o.o.

ul. Olszankowa 51, PL 05-120 Legionowo,

tel. +48 22 774 11 22, fax +48 22 774 17 11

e-mail info@koperfam.pl, www.koperfam.pl

W przypadku jakichkolwiek problemów należy kontaktować się ze sprzedawcą, u którego zakupione zostało urządzenie.

© Copyright Helo 2011. Wszelkie prawa zastrzeżone. Publikacja tego dokumentu tak w pełni jak i częściowo jest zabroniona bez pisemnej zgody Helo.

Helo nieustannie udoskonala swoje produkty, dlatego firmy Helo i Koperfam Sp. z o.o. zastrzegają sobie prawo do wprowadzania zmian konstrukcyjnych, technicznych, materiałowych, parametrów technicznych, wyposażenia i specyfikacji oferowanych urządzeń bez wcześniejszego powiadomienia klientów. W niektórych krajach mogą występować różnice w komplementacji i parametrach technicznych urządzeń.

Informacje o urządzeniach dostępnych w Polsce i ich parametrach uzyskasz u Partnerów Handlowych Koperfam. Parametry techniczne urządzeń były aktualne w momencie oddania publikacji do druku. Mogą one ulegać zmianom w wyniku wprowadzania nowych rozwiązań. Podane w niniejszej publikacji promocyjnej informacje są poglądowe i nie stanowią zapewnienia zgodności z umową w rozumieniu art. 4 ust. 3 i 4 Ustawy z dnia 27 lipca 2002 r. o szczególnych warunkach sprzedaży konsumenckiej oraz o zmianie Kodeksu Cywilnego, a także nie stanowią towaru w rozumieniu art. 4 ust. 2 wyżej wymienionej Ustawy. Indywidualne uzgodnienia właściwości, warunków gwarancji i specyfikacji urządzenia następują w umowie sprzedaży i karcie gwarancyjnej. Niniejsza publikacja nie stanowi oferty w rozumieniu art. 66 Kodeksu Cywilnego. Nie ponosimy odpowiedzialności za błędy w druku

Manuale di installazione e d'uso **Helo T2**

CENTRO DI CONTROLLO RA – 28 (T2)

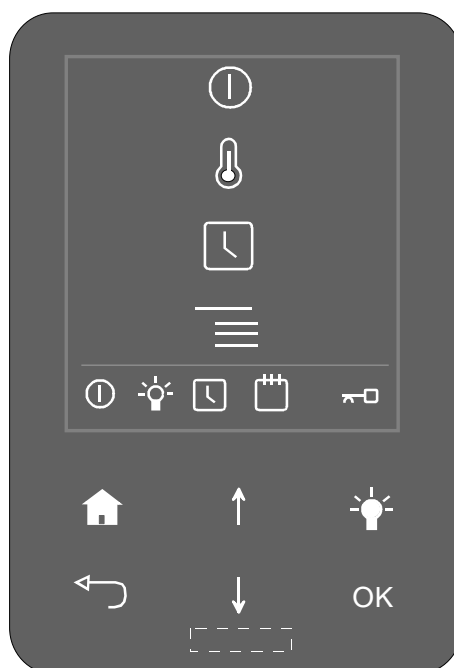

Contents

1. General	2
1.1 Check the following before taking a sauna bath	2
1.2 General information on the control panel	2
2. Circuit diagram	3
3. Basic schematic of the terminal connections and the installation	4
4. Installation and use of control panel T2	5
4.1 Control panel T2	6
4.2 Control panel functions	7
5. External switch function	10
6. RoHS	11

1. Informazioni generali

1.1 Verifiche da effettuare prima di fare la sauna

1. La cabina sauna deve essere in condizioni adatte allo scopo.
2. La porta e la finestra della cabina sauna devono essere chiuse.
3. Il riscaldatore per sauna deve essere coperto con pietre conformi ai consigli del produttore, le pietre devono coprire gli elementi riscaldanti e devono essere impilate nel riscaldatore per sauna in modo tale da lasciare parecchio spazio tra l'una e l'altra.
4. Le temperature intorno ai 70 °C assicurano una sauna piacevole e sicura.

1.2 Informazioni generali sul pannello di controllo

Il centro di controllo 1601 - 28 (T2) e la scatola dei contattori 2005 - 14 (WE - 14) possono essere utilizzati con i seguenti riscaldatori per sauna:

- SKLE - 1105 -
- SKLA - 1112 -

La scatola dei contattori deve essere installata all'esterno della cabina sauna. I cavi devono essere installati conformemente ai protocolli per l'installazione permanente. Una scatola separata con un'installazione semi-permanente nel riscaldatore per sauna deve essere appesa all'interno della cabina sauna. Attenzione: il mancato rispetto delle distanze minime indicate nel manuale di installazione può causare un rischio di incendio. Per garantire una condizione adeguata per la sauna, verificare sempre la cabina sauna prima di accendere il riscaldatore per sauna.

2. Diagramma dei collegamenti

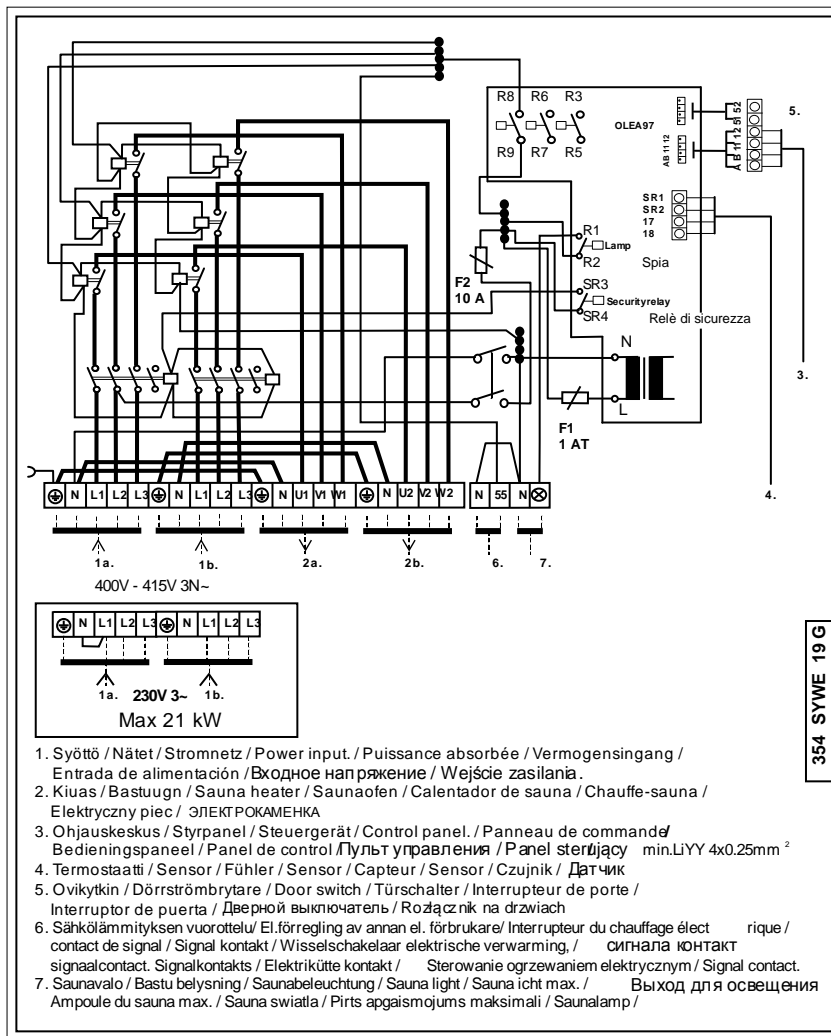

1. Ingresso alimentazione 2. Riscaldatore per sauna 3. Pannello di controllo 4. Sensore 5. Interruttore porta

2.1 Collegamento dei cavi di controllo al circuito

N.B.: il cavo che collega la scatola dei contattori WE-14 al centro di controllo deve essere schermato, ad es. LiYY 4 x 0,25 mm². La lunghezza massima per il cavo è di 50 m.

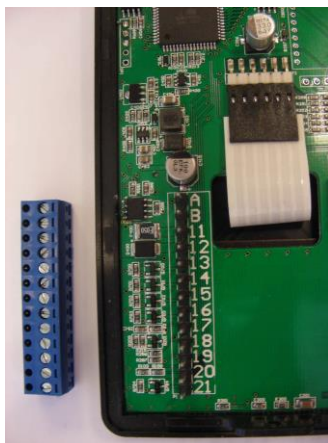

Contrassegni del terminale di collegamento A, B, 11 e 12 del pannello di controllo T2

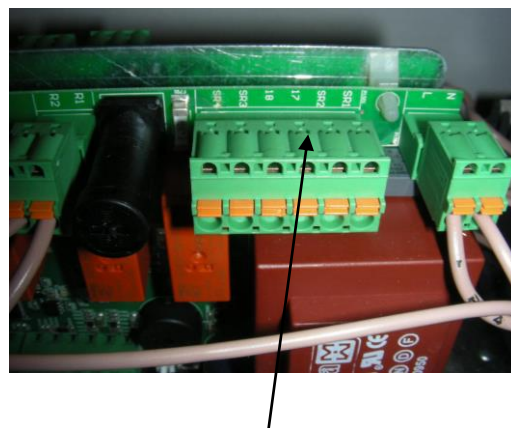

Contrassegni sensore SR1 e SR2 e 17 e 18 del circuito

3. Schema base dei collegamenti del terminale e dell'installazione

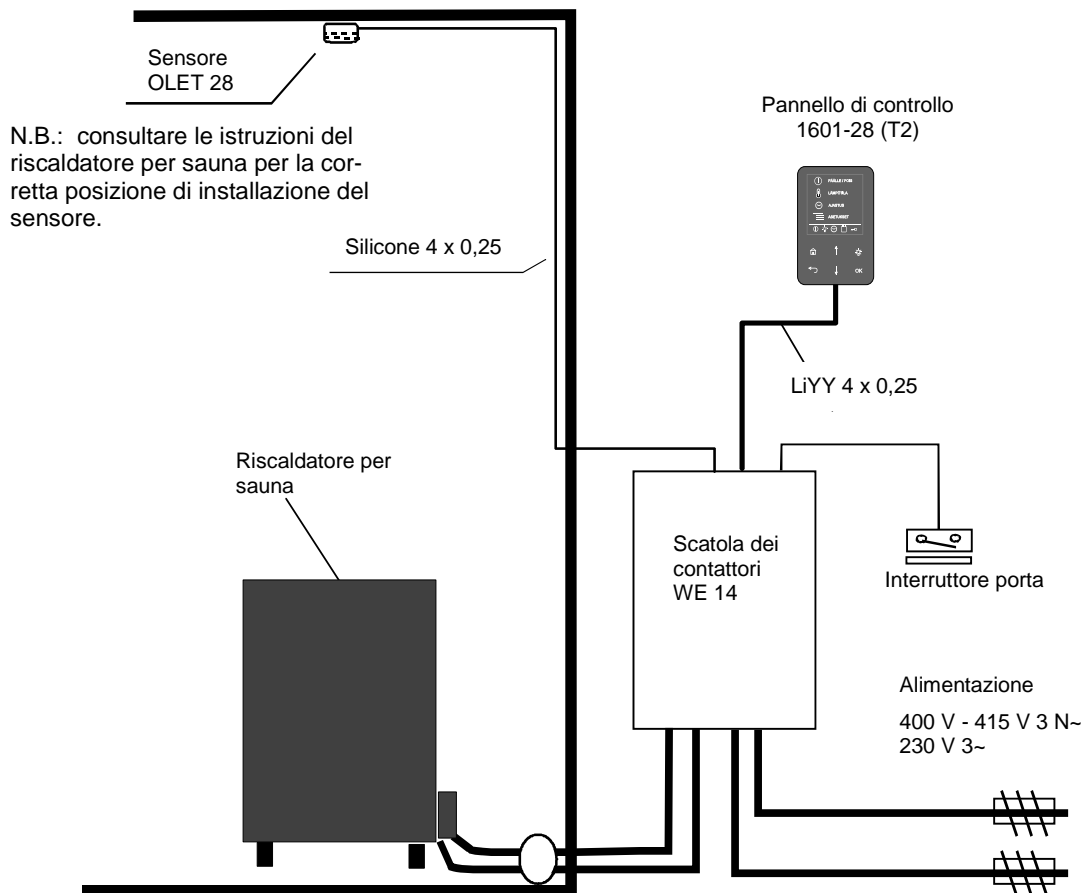
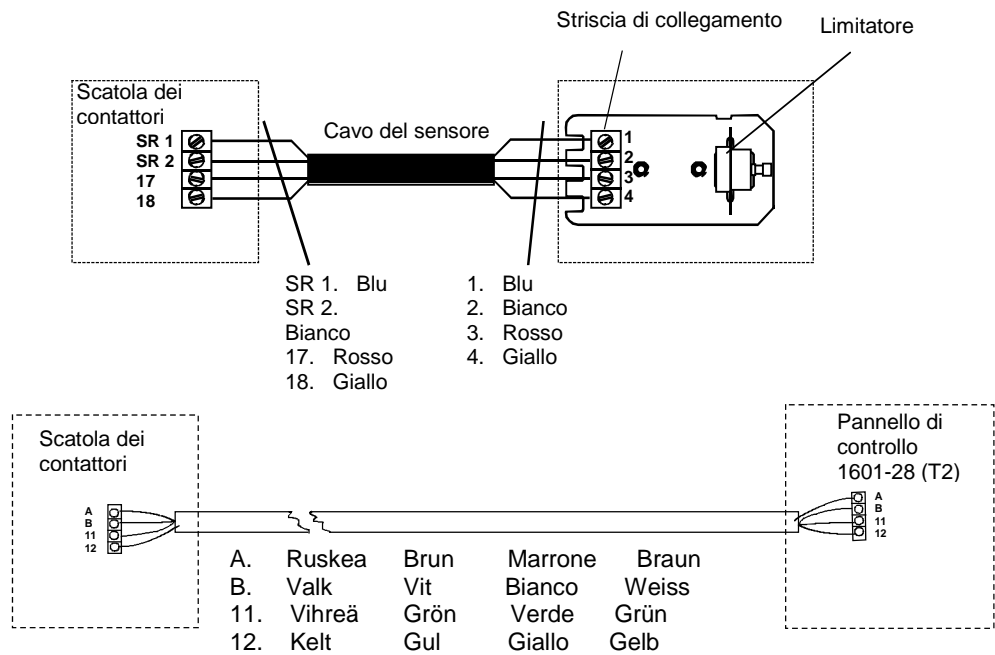

Interruttore porta

Si riferisce all'interruttore sulla porta della sauna. Tale interruttore rispetta le regolamentazioni previste dalla Sezione 22.100 della normativa EN 60335 2-53. Le saune pubbliche e private, vale a dire le saune in cui la stufa può essere accesa dall'esterno o mediante un temporizzatore, devono essere dotate di un interruttore porta.

4. Installazione e uso del pannello di controllo T2

Pannello di controllo RA28 (T2)



Svitare la vite in cima al pannello di controllo.

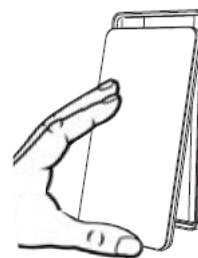

Rimuovere il telaio e il coperchio del pannello di controllo.



Installare la parte inferiore del pannello di controllo.

N.B.: se il pannello di controllo viene installato in un ambiente umido, utilizzare il sigillo fornito.

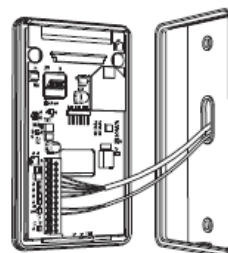

Installare e collegare il cavo.
Per le istruzioni di collegamento, vedere pagina 10.

Dimensioni del pannello di controllo

- Altezza 140 mm
- Larghezza 80 mm
- Profondità 22 mm

4.1 Pannello di controllo T2

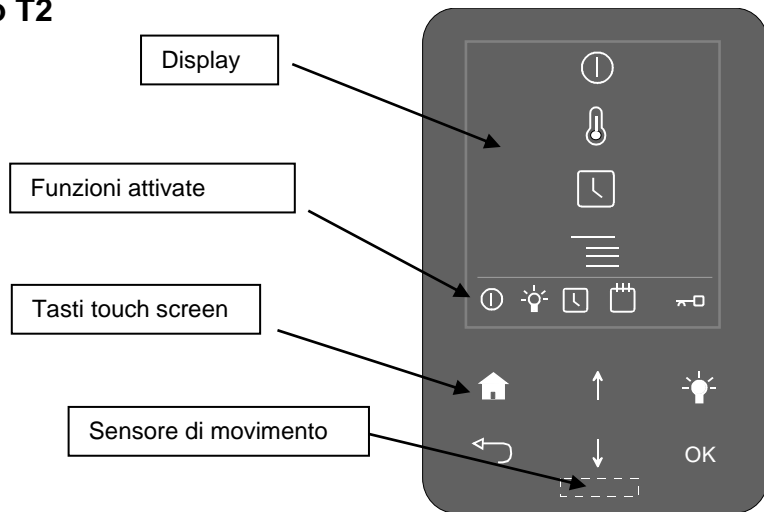

Descrizione dei simboli dello schermo

- Avvio e arresto.
- Impostazione temperatura cabina sauna. Valore 60-110 °C.
- Timer 24 ore e timer calendario. Il timer 24 ore può essere preimpostato per accendere il riscaldatore per sauna con un anticipo da 0 a 24 ore.
- Impostazioni. Per impostare la lingua, l'ora, la manutenzione, ecc.

Descrizione simboli attivati

- Riscaldatore per sauna ON / Spia "sauna pronta" ON
- Controllo illuminazione cabina sauna ON. La luce può essere accesa temporaneamente o per il periodo d'uso della sauna.
- Timer 24 ore riscaldatore per sauna ON.
- Timer calendario ON.
- Blocco tasti ON. I tasti vengono sbloccati premendo i tasti "HOME" e "INDIETRO" simultaneamente per 2 secondi.

Funzioni tasti

- OK** Sceglie una funzione / conferma una funzione.
- Attiva l'illuminazione della sauna.
- Va su nel menu / aumenta il valore di impostazione.
- Va giù nel menu / diminuisce il valore di impostazione.
- Tasto "HOME". Torna alla pagina principale.
- Tasto "INDIETRO". Torna indietro di una schermata in un sottomenu. Quando premuto dalla pagina principale, mostra la temperatura, l'ora e la data.

4.2 Funzioni del pannello di controllo

Informazioni generali

- Il pannello di controllo è destinato all'installazione all'esterno della cabina sauna. Il periodo di sauna massimo per un uso monitorato in una struttura è di 18 ore. Con il controllo del timer il periodo massimo è di 12 ore, dopodiché si attiva un periodo di pausa di 6 ore obbligatorio. Il pannello di controllo dà un messaggio di errore se si superano le 12 ore. Il periodo di pausa può essere ripristinato dal pannello di controllo separatamente, per istruzioni vedere Settings - Service - Settings - Reset pause timer. Per un uso privato, il periodo massimo di attività del riscaldatore per sauna è di 6 ore.
- Il periodo preimpostato disponibile per il timer 24 ore è di 24 ore.
- Il pannello di controllo include anche una funzione calendario che può essere usata per accendere il riscaldatore per sauna in determinati giorni a determinate ore. Tuttavia questa funzione non deve essere utilizzata in condizioni d'uso monitorato in istituto.
- La parte anteriore del pannello di controllo presenta un sensore di movimento. Se il pannello di controllo non percepisce movimenti, spegne lo schermo per risparmiare energia. Le funzioni attivate restano accese.
- Il pannello di controllo è provvisto di un blocco tasti per evitarne l'uso improprio.
- In conformità alle normative vigenti sui dispositivi elettrici, solo un professionista qualificato è autorizzato a collegare il riscaldatore per sauna e il pannello di controllo alla rete elettrica.
- In conformità alle normative relative ai riscaldatori per sauna, deve essere installato un interruttore per porta per l'uso senza supervisione per evitare l'accensione remota del riscaldatore per sauna (del timer calendario o del timer 24 ore) mentre la porta della cabina sauna è aperta.

Primo avvio / Ripristino delle impostazioni di fabbrica

Selezionare l'area geografica in cui viene utilizzato il riscaldatore per sauna. Quindi selezionare la lingua appropriata dal menu utilizzando i tasti freccia e premendo OK.



Poi impostare ora e data. Dopo la selezione di ogni numero premere OK.

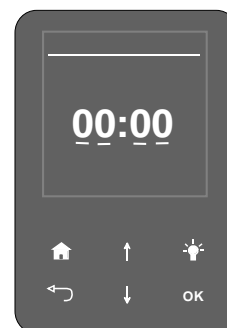

Selezionare l'uso previsto del riscaldatore per sauna. Le possibilità sono:

- **Supervised facility.** Struttura con supervisione, come piscina coperta, spa o centro benessere. Il tempo di attività massimo per il riscaldatore per sauna è di 18 ore. I timer (calendario, 24 ore) non sono disponibili per l'accensione del riscaldatore per sauna.
- **Time controlled.** Tempo preimpostato per accendere il riscaldatore per sauna. Il tempo di attività massimo per il riscaldatore per sauna è di 12 ore. I timer (calendario, 24 ore) sono disponibili per l'accensione del riscaldatore per sauna.
- **Private facility.** Uso privato. Il tempo di attività massimo del riscaldatore per sauna è di 6 ore.
È possibile utilizzare il timer per preimpostare il tempo. Non è possibile utilizzare il timer calendario.



Scegliere quindi la durata del periodo di sauna. Il periodo di attività selezionato per il riscaldatore per sauna può essere il massimo consentito o meno, cioè da 0 a 18 ore, da 0 a 12 ore o da 0 a 6 ore, a seconda del tipo di utilizzo.

A questo punto scegliere l'uso dell'interruttore per porta. In conformità alle normative sui dispositivi elettrici, un interruttore per porta deve essere installato e attivato quando il riscaldatore per sauna può essere acceso in modo remoto e/o con un timer e quando non viene effettuata una verifica preliminare della sauna. Prima di consentire l'uso remoto, come indicato in precedenza, la porta della cabina sauna deve essere chiusa e l'opzione appropriata deve essere verificata sul pannello di controllo secondo necessità. In questo modo sarà possibile accendere il riscaldatore per sauna. possible, the door of the sauna room must be closed and the appropriate option checked in the control panel as needed. This will make it possible to turn on the sauna heater.

The door switch can be utilized also in supervised institutional and in private use.

L'interruttore per porta può essere utilizzato anche per l'uso supervisionato in istituto e per uso privato.

Modalità base

In modalità base, lo schermo del pannello di controllo è spento. Quando il pannello di controllo percepisce un oggetto (ad es. una mano) a meno di 50 mm dalla sua superficie anteriore, lo schermo si attiva automaticamente. La rimozione dell'oggetto provoca lo spegnimento dello schermo in risparmio energetico dopo un periodo prestabilito, che può essere regolato tra 10 secondi e 5 minuti (vedere sezione: Settings - General - Switch off time).

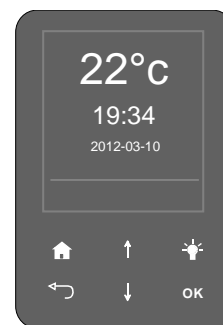

Accensione del riscaldatore per sauna

Il riscaldatore per sauna può essere acceso selezionando l'icona START/STOP sulla pagina principale (default) e premendo OK. In questo modo il riscaldatore per sauna aumenta la temperatura per raggiungere quella indicata nella memoria del pannello di controllo. Il periodo di riscaldamento sarà quello indicato nella memoria del pannello di controllo. Modificare la temperatura target - vedere in basso. Il riscaldatore per sauna resta acceso per il periodo indicato in Settings - Service - Settings - Bathtime. Il riscaldatore per sauna può essere spento in qualsiasi momento premendo OK dalla pagina principale.

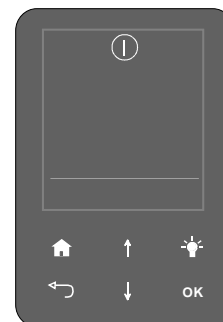

Premere "INDIETRO" dalla pagina principale per visualizzare la data, l'ora e la temperatura della cabina sauna.

Impostazione della temperatura della cabina sauna

Per impostare la temperatura desiderata della cabina sauna, scegliere la seconda icona dall'alto nella pagina principale e premere OK. È possibile modificare la temperatura sullo schermo premendo le frecce su e giù. Confermare la temperatura selezionata premendo OK.

È possibile impostare un limite alle temperature consentite per la cabina sauna sul menu Settings - Service (code 124) - Settings - Temperature limit. Valori disponibili: 60 °C-110 °C.

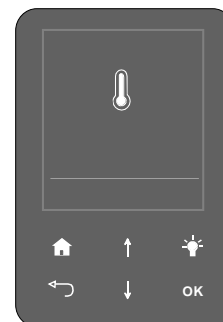

Timer

Il riscaldatore per sauna può essere preprogrammato in due diversi modi: utilizzando il timer calendario (calendar) o il timer 24 ore (timer). Possono essere selezionati dal menu Timer - Calendar o timer. Nel timer calendario è possibile programmare la sauna per diversi giorni della settimana.

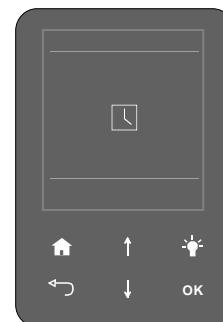

Timer calendario:

1/6 impostazione dell'ora di avvio

2/6 impostazione dell'ora di spegnimento

3/6 impostazione della temperatura

4/6 impostazione del tipo o funzione, On = il riscaldatore per sauna si avvia con una temperatura target impostata.

Standby = il riscaldatore per sauna aumenta la temperatura a un livello inferiore rispetto alla temperatura target. La temperatura di standby inferiore è impostata dal menu:

Settings - Sauna - Standby; valore 0 - 20 °C. Lo schermo mostra una S (standby), vicino a una R (run - attivo). Il simbolo di standby viene visualizzato in basso allo schermo finché la modalità Standby è attiva.

5/6 impostazione dei giorni della settimana desiderati

6/6 impostazione della frequenza, settimanale o mensile

Alla fine, il calendario mostra "Function 1", le ore e i giorni selezionati e la temperatura impostata; inoltre, l'icona calendario appare in basso sullo schermo.

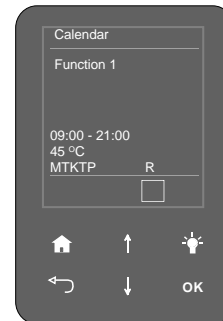

Timer 24 ore:

Impostare l'orario di accensione del riscaldatore per sauna. Il riscaldatore per sauna resta acceso finché non viene raggiunto il tempo massimo impostato dal pannello di controllo. In questo periodo, mantiene la temperatura impostata nel pannello di controllo.

Il riscaldatore per sauna può essere spento prima utilizzando il tasto OK o premendo il pulsante ON/OFF se installato.

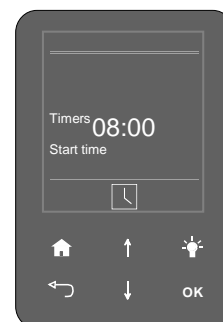

Impostazioni

Il pannello di controllo ha i seguenti sottomenu.

Sauna

▣ **Standby.** La temperatura di standby può essere impostata da 0 a 20 °C al di sotto della temperatura target.

La temperatura di standby può essere utilizzata anche se un utente della sauna preferisce una temperatura della cabina sauna inferiore; dopo questo utente, la temperatura può essere aumentata nuovamente alla temperatura target. Questa proprietà può essere applicata solo attraverso la funzione calendario.

General

▣ **Set time.** L'ora del giorno viene impostata premendo uno dei tasti freccia finché non appare il numero desiderato. Confermare la selezione premendo OK consente di selezionare il numero successivo.

▣ **Set Date.** Quando l'anno corretto è selezionato premere OK. Quindi selezionare il mese e premere OK per confermare. Infine scegliere il giorno del mese e premere OK.

▣ **Region.** Scegliere la lingua utilizzando questo menu. È possibile scegliere tra 10 lingue. Premere OK dopo aver trovato la lingua desiderata.

È possibile scegliere tra l'unità di temperatura Celsius (°C) e Fahrenheit (°F).

È inoltre possibile scegliere tra un orologio a 24 o 12 ore.

▣ **Switch off Time.** Imposta il tempo di spegnimento dello schermo del pannello di controllo da 10 secondi a 5 minuti. Selezionare il valore desiderato e premere OK.

▣ **Key Lock.** Rallenta. Può essere impostato da 10 secondi a 5 minuti dopo l'ultima pressione sul pannello di controllo. Attivare premendo OK.

L'uso non autorizzato del pannello di controllo può essere evitato impostando un blocco tasti tramite codice.

Il codice di fabbrica è 0000. Il codice può essere modificato immettendo il codice attuale e poi il nuovo codice. Ogni cifra deve essere seguita da una pressione del tasto OK.

Il blocco tasti tramite codice può essere attivato da Coded key lock, No o Yes, seguito da OK.

▣ **Vibration.** Questa funzione mira a rendere l'uso del menu più facile: la vibrazione evidenzia la scelta delle impostazioni e conferma la pressione del tasto corretto. Selezionare Yes o No e confermare con OK.

▣ **Further Information.** Mostra il numero di serie del pannello di controllo e il numero di versione del software.

Service

▣ **Service.** È possibile accedere al menu di assistenza con il codice 124.

▣ Il menu **Settings** contiene i seguenti sottomenu.

Bathtime. Imposta il tempo massimo di attività del riscaldatore per sauna; struttura monitorata: 1 min. - 18 ore; struttura controllata tramite timer: 1 min. - 12 ore.

N.B.: per l'uso privato: 1 min. - 6 ore. Dopo aver selezionato una cifra premere OK.

External switch bathtime. Interruttore per aumentare la durata della sauna. Il pulsante On/Off di avvio remoto deve essere collegato. È possibile impostare il tempo massimo per l'utilizzo del pulsante On/Off.

Extended Switch Function. Controllo esterno. Selezione dell'utilizzo del pulsante On/Off di avvio remoto. Uso On/Off. L'uso del riscaldatore per sauna può essere controllato con il pulsante On/Off.

Estende la durata della sauna. È possibile estendere il tempo selezionato tramite il pulsante On/Off fino al tempo massimo impostato tramite il pannello di controllo.

Fare riferimento alla sezione External switch bathtime.

Temperature limit. Impostazione della temperatura massima per la sauna da 60 a 110 °C.

Overheating limit. Impostazione del limite di temperatura per il circuito che controlla il riscaldatore per sauna.

Da 50 a 85 °C. Attiva/disattiva quando il limite di surriscaldamento è impostato su on oppure off.

Corrected temperature. Selezionare No se si desidera vedere la temperatura reale o Yes per vedere la temperatura media.

Reset pause timer. Il periodo di pausa di 6 ore può essere reimpostato per iniziare un nuovo ciclo di 12 ore con successiva pausa di 6 ore per il riscaldatore per sauna.

▣ **Diagnostics.** Controllo del relé. Le uscite relé possono essere controllate separatamente per la ricerca guasti.

Codice PIN 666.

System status. Mostra informazioni sullo stato del pannello di controllo, temperatura ambiente, tempo di utilizzo versioni del software.

Heaternet - node list. Mostra le informazioni sulla comunicazione bus tra il pannello di controllo e il circuito.

Error log. Mostra gli ultimi 8 codici di errore con data e ora. Vedere pagina 10.

▣ **Restore factory settings.** Ripristina tutte le impostazioni ai valori predefiniti. Codice 421. Per istruzioni vedere pagina 7, Restore factory settings.

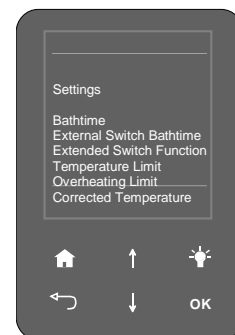
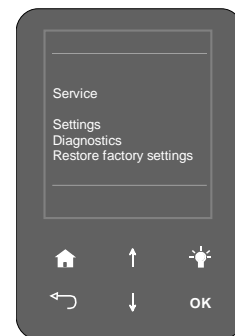
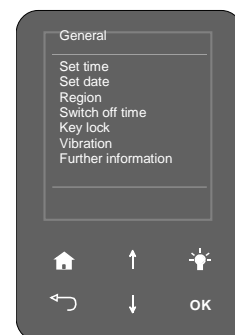

5. Funzione interruttore esterno

Pulsante ON/OFF (opzionale)

Il riscaldatore per sauna può essere acceso da remoto utilizzando il pulsante ON/OFF, ad esempio dalla reception di un hotel in caso di richieste per periodi di sauna non programmati. La spia a LED sul pulsante si accende per indicare che il riscaldatore per sauna si è acceso. Il riscaldatore per sauna resta acceso per il tempo e la temperatura massime preimpostate sul pannello di controllo T2. Se i timer calendario o 24 ore sono stati programmati, la spia a LED sul pulsante lampeggia lentamente. Se la spia lampeggia rapidamente, il riscaldatore per sauna è in Standby (temperatura della cabina sauna più bassa). Se è richiesto un periodo di sauna non programmato, il cambiamento del programma regolare può essere effettuato dal timer Calendar, 24h o dalla modalità Standby.

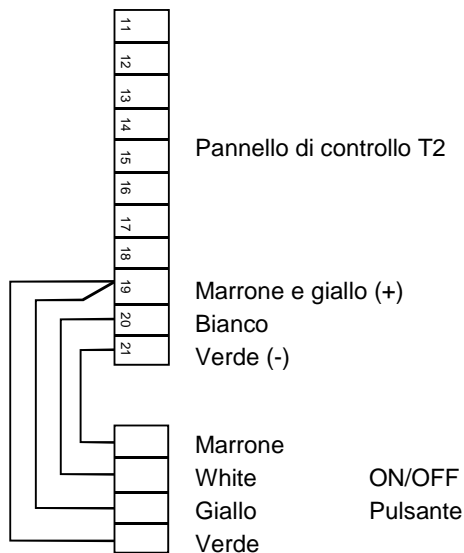
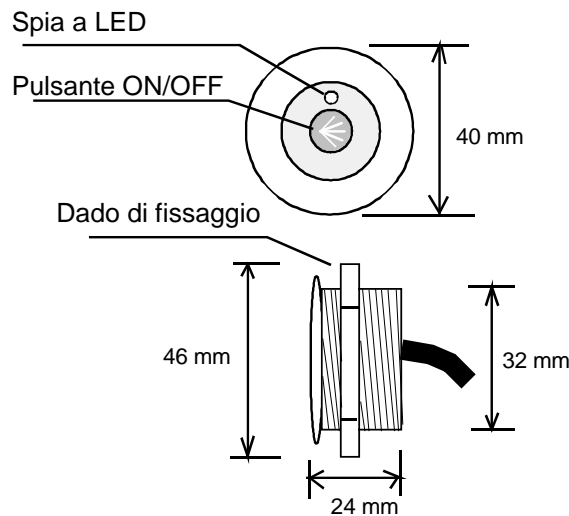

Schema del circuito del pulsante

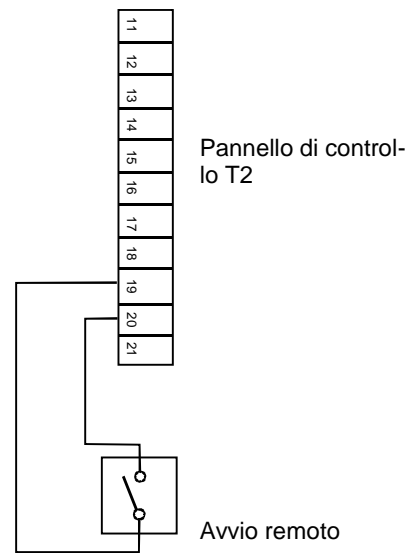

Collegamento dell'avvio remoto

L'avvio remoto può essere implementato con un'informazione del collegamento in uscita. Il segnale di contatto è una pressione. La prima pressione accende il riscaldatore per sauna, mentre la seconda pressione interrompe il controllo del riscaldatore per sauna. In alternativa, il contatto può essere chiuso per la durata del controllo remoto in modo che il riscaldatore per sauna si spenga quando il contatto si apre.

ROHS

Instructions pour la protection de l'environnement

Ce produit ne doit pas être mêlé aux ordures ménagères en fin de vie. Il doit être déposé dans un centre de collecte pour le recyclage des appareils électriques et électroniques.

Le symbole apposé sur le produit, la notice d'utilisation ou l'emballage l'indique.

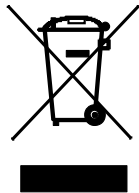

Les matières peuvent être recyclées conformément à leur marquage. En réutilisant, recyclant les matières ou en utilisant différemment un vieil équipement, vous contribuez considérablement à la protection de l'environnement.

Attention : ce produit doit être déposé au centre de recyclage sans pierres et sans parement en stéatite.

Veillez contacter votre Municipalité pour connaître le centre de recyclage.

Istruzioni sulla protezione ambientale

Al termine della vita utile, questo prodotto non deve essere smaltito con i normali rifiuti domestici, ma consegnato presso un punto di raccolta per il riciclo di dispositivi elettrici ed elettronici.

Il simbolo qui al lato, apposto sul prodotto, sul manuale di istruzioni o sull'imballo, fornisce tale indicazione.

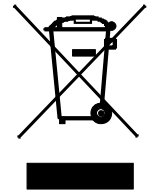

I materiali possono essere riciclati in base ai simboli indicati su di essi. Riutilizzando i materiali o i vecchi apparecchi si contribuisce in modo significativo alla protezione dell'ambiente. Il prodotto va restituito al centro di riciclo privo delle rocce per la sauna e del coperchio in pietra ollare.

Contattare l'amministrazione comunale per informazioni sul punto di riciclo.

Instructions for environmental protection

This product must not be disposed with normal household waste at the end of its life cycle. Instead, it should be delivered to a collecting place for the recycling of electrical and electronic devices.

The symbol on the product, the instruction manual or the package refers to this.



The materials can be recycled according to the markings on them. By reusing, utilising the materials or by otherwise reusing old equipment, you make an important contribution for the protection of our environment. Please note that the product is returned to the recycling centre without any sauna rocks and soapstone cover.

Please contact the municipal administration with enquiries concerning the recycling place.

Hinweise zum Umweltschutz

Dieses Produkt darf am Ende seiner Lebensdauer nicht über den normalen Haushaltsabfall entsorgt werden, sondern muss an einem Sammelpunkt für das Recycling von elektrischen und elektronischen Geräten abgegeben werden.

Das Symbol auf dem Produkt, der Gebrauchsanleitung oder der Verpackung weist darauf hin.



Die Werkstoffe sind gemäß ihrer Kennzeichnung wiederverwertbar. Mit der Wiederverwendung, der stofflichen Verwertung oder anderen Formen der Verwertung von Altgeräten leisten Sie einen wichtigen Beitrag zum Schutze unserer Umwelt. Dieses Produkt soll ohne Steine und Specksteinmantel an dem Sammelpunkt für Recycling zurückgebracht werden.

Bitte erfragen Sie bei der Gemeindeverwaltung die zuständige Entsorgungsstelle.